

Video Card
Carte vidéo

PDA-5003

PDA-5004

取扱説明書
Operating Instructions
Mode d'emploi

「据付工事」について

- 本機は十分な技術・技能を有する専門業者が据付けを行うことを前提に販売されているものです。据付け・取付けは必ず工事専門業者または販売店にご依頼ください。
- なお、据付け・取付けの不備、誤使用、改造、天災などによる事故損傷については、弊社は一切責任を負いません。



K042_Ja

販売店様へ

この取扱説明書は据え付け終了後お客様に必ずお渡しして、取り扱い方法の説明を行ってください。

Safety Precautions

IMPORTANT



The lightning flash with arrowhead symbol, within an equilateral triangle, is intended to alert the user to the presence of uninsulated "dangerous voltage" within the product's enclosure that may be of sufficient magnitude to constitute a risk of electric shock to persons.

CAUTION

**RISK OF ELECTRIC SHOCK
DO NOT OPEN**

CAUTION:
TO PREVENT THE RISK OF ELECTRIC SHOCK, DO NOT REMOVE COVER (OR BACK). NO USER-SERVICEABLE PARTS INSIDE. REFER SERVICING TO QUALIFIED SERVICE PERSONNEL.



The exclamation point within an equilateral triangle is intended to alert the user to the presence of important operating and maintenance (servicing) instructions in the literature accompanying the appliance.

D3-4-2-1-1_En-A

To ensure proper heat radiation, distance the unit slightly from other equipment, walls, etc. (normally more than 10 cm). Avoid the following installations which will block vents and cause heat to build up inside, resulting in fire hazards.

- Do not attempt to fit the unit inside narrow spaces where ventilation is poor
- If planning special installation such as fitting close to the wall, placing it horizontally, etc., be sure to consult your Pioneer dealer first.

WARNING: The apparatus is not waterproofs, to prevent fire or shocks hazard, do not expose this apparatus to rain or moisture and do not put any water source near this apparatus, such as vase, flower pot, cosmetics container and medicine bottle etc.

D3-4-2-1-3_En

This product complies with the EMC Directives (89/336/EEC, amended by 92/31/EEC and 93/68/EEC).

D3-4-2-1-9b_En

[For U.S. model]

IMPORTANT NOTICE – THE SERIAL NUMBER FOR THIS EQUIPMENT IS LOCATED IN THE BACK. PLEASE WRITE THIS SERIAL NUMBER ON YOUR ENCLOSED WARRANTY CARD AND KEEP IN A SECURE AREA. THIS IS FOR YOUR SECURITY.

D1-4-2-6-1_En

NOTE: This equipment has been tested and found to comply with the limits for a Class B digital device, pursuant to Part 15 of the FCC Rules. These limits are designed to provide reasonable protection against harmful interference in a residential installation. This equipment generates, uses, and can radiate radio frequency energy and, if not installed and used in accordance with the instructions, may cause harmful interference to radio communications. However, there is no guarantee that interference will not occur in a particular installation. If this equipment does cause harmful interference to radio or television reception, which can be determined by turning the equipment off and on, the user is encouraged to try to correct the interference by one or more of the following measures:

- Reorient or relocate the receiving antenna.
- Increase the separation between the equipment and receiver.
- Connect the equipment into an outlet on a circuit different from that to which the receiver is connected.
- Consult the dealer or an experienced radio/TV technician for help.

D8-10-1-2_En

FEDERAL COMMUNICATIONS COMMISSION DECLARATION OF CONFORMITY

This device complies with part 15 of the FCC Rules. Operation is subject to the following two conditions: (1) This device may not cause harmful interference, and (2) this device must accept any interference received, including interference that may cause undesired operation.

Product Name: Plasma Display with Video Card

Model Number: PDP-504CMX/PDP-434CMX (Plasma Display)
PDA-5003/PDA-5004 (Video Card)

Product Category: Class B Personal Computers & Peripherals

Responsible Party Name: PIONEER ELECTRONICS (USA) INC. Customer Support Division

Address: P.O. BOX 1760, LONG BEACH, CA., 90801-1760 U.S.A.

Phone: (800)421-1625

URL <http://Pioneerelectronics.com>

This Class B digital apparatus complies with Canadian ICES-003.

Cet appareil numérique de la classe B est conforme à la norme NMB-003 du Canada.

Information to User

Alteration or modifications carried out without appropriate authorization may invalidate the user's right to operate the equipment. D8-10-2_En

CAUTION: This product satisfies FCC regulations when shielded cables and connectors are used to connect the unit to other equipment. To prevent electromagnetic interference with electric appliances such as radios and televisions, use shielded cables and connectors for connections. D8-10-3a_En

The following symbols are found on labels attached to the product. They alert the operators and service personnel of this equipment to any potentially dangerous conditions.

⚠ WARNING

This symbol refers to a hazard or unsafe practice which can result in personal injury or property damage.

⚠ CAUTION

This symbol refers to a hazard or unsafe practice which can result in severe personal injury or death.

정격 라벨은 제품의 밑면에 있습니다.

	사용자 안내문
B 급기기	이 기기는 비업무용으로 전자파 장애 검정을 받은 기기로서 주거지역에서는 물론 모든 지역에서 사용할 수 있습니다. H036 Ko

Notes on Installation Work:

This product is marketed assuming that it is installed by qualified personnel with enough skill and competence. Always have an installation specialist or your dealer install and set up the product. PIONEER cannot assume liabilities for damage caused by mistake in installation or mounting, misuse, modification or a natural disaster.

Note for Dealers:

After installation, be sure to deliver this manual to the customer and explain to the customer how to handle the product.

Features

Thank you very much for purchasing this PIONEER product. Before using this unit, please carefully read the "Safety Precautions" and these "Operating Instructions" so you will know how to operate the Plasma Display properly. Keep this manual in a safe place. You will find it useful in the future.

The PDA-5003/PDA-5004 is a video card designed for exclusive use with the Pioneer Plasma Display PDP-504CMX/PDP-50MXE1/PDP-50MXE1-S (or PDP-434CMX/PDP-43MXE1/PDP-43MXE1-S). The PDP-504CMX/PDP-50MXE1/PDP-50MXE1-S (or PDP-434CMX/PDP-43MXE1/PDP-43MXE1-S) plasma display has been originally designed as a computer monitor, but by installing the optional PDA-5003/PDA-5004 video card, the following supplementary features are produced:

1. Allows use of additional input jacks (INPUT 3, 4, 5) supporting S-Video, composite video, component video and analog RGB signals.
2. Allows connection to a wide variety of optional video equipment.

Contents

Safety Precautions	i
Before Proceeding	2
Checking supplied accessories	2
How to use this manual	2
Part Names and Functions	4
Connection panel	4
Installation and Connections	6
Installing the video card	6
Input connectors on the plasma display with video card	7
Connection to INPUT1 and INPUT5	7
Connection to INPUT1 or INPUT5	8
Connection to INPUT2	13
Connection to INPUT3	13
Connection to INPUT4	13
About DTV set top box connection	14
Audio connections	15
How to route cables	17
System Settings	18
Setting the onscreen display language	18
Settings after connections	19
Operation	21
Selecting input source	21
Adjusting sound volume	22
Muting the sound	22
Confirming current status	22
Changing screen size	23
Enlarging one part of the screen (POINT ZOOM)	24
Multiscreen display	25
Automatic power-off (POWER MANAGEMENT)	26
PICTURE/SCREEN Adjustment	27
PICTURE adjustment	27
Adjusting screen POSITION, CLOCK, and PHASE <automatic adjust>	28
Adjusting screen POSITION, CLOCK, and PHASE <manual adjust>	29
Other Operations	31
Setting the orbiter (ORBITER)	31
Side mask position (MASK CONTROL)	31
Screen management settings (SCREEN MGT.)	32
Energy saving settings (ENERGY SAVE)	33
Changing the color temperature (COLOR TEMP.)	34
Reducing video noise (DNR)	35
Reducing noise in MPEG images (MPEG NR)	36
Increasing color border contrast (CTI)	37
Setting the PURECINEMA mode	38
Setting the COLOR SYSTEM	39
Automatic input switching (AUTO FUNCTION)	40
About audio output (AUDIO OUT)	41
Additional Information	42
Specifications	42
Appendix 1	43
Appendix 2	44
Appendix 3	46
Appendix 4	47
Explanation of Terms	47

Checking supplied accessories

Check that the following accessories were supplied.

① **Label for remote control unit**
PDA-5003

S-VIDEO VIDEO RGB (BNC)

PDA-5004

S-VIDEO VIDEO COMPONENT

② **Connector indicator label**
PDA-5003

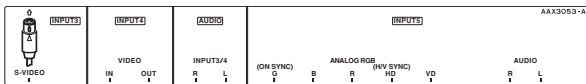

PDA-5004

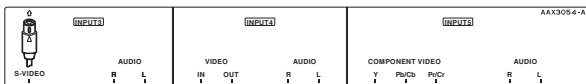

③ **Screws (x2)**
(Accessory screws for installing video card)

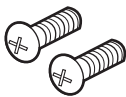

- These Operating Instructions
- Warranty

How to use this manual

This manual has been written to allow easy understanding of setup and operating procedures when the video card PDA-5003/PDA-5004 is installed in the plasma display.

Remove the video card from its packaging and confirm that all accessory parts are present. While installing and setting up the video card, consult the section "Part Names and Functions" starting on page 4 of this manual and in the plasma display's Operating Instructions to familiarize yourself with the parts of the respective devices. Since this manual makes frequent reference to the names of operating buttons on the plasma display, use the display's Operating Instructions to familiarize yourself with the controls on the display and the remote control unit.

The section "Installation and Connections" starting on page 6 includes information necessary for installing the video card on the plasma display, together with instructions regarding connections to various other components.

The section "System Settings" starting on page 18 covers the on-screen settings necessary for correct operation of the plasma display with its connected components. Depending on the connections made, this section may or not be necessary.

The remainder of the sections in this manual is dedicated to the basic operations associated with selecting a source component up to the more complex operations associated with adjusting the plasma display picture to match the requirements of specific components and personal preferences.

Regarding menu displays

The example menu displays provided in this manual are those for the PDP-504CMX/PDP-50MXE1/PDP-50MXE1-S model. The PDP-434CMX/PDP-43MXE1/PDP-43MXE1-S display differs as shown:

Please note that the actual contents displayed are the same for both the PDP-504CMX/PDP-50MXE1/PDP-50MXE1-S and PDP-434CMX/PDP-43MXE1/PDP-43MXE1-S.

Example of PDP-504CMX/PDP-50MXE1/PDP-50MXE1-S Menu Display:

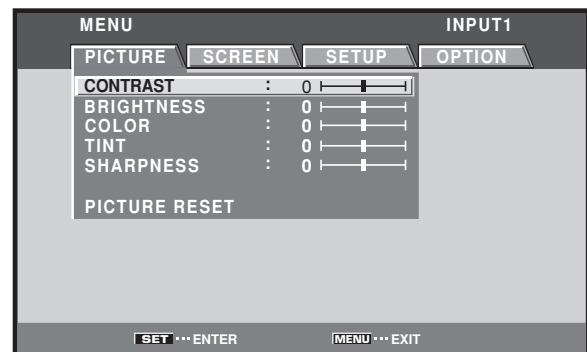

Example of PDP-434CMX/PDP-43MXE1/PDP-43MXE1-S Menu Display:

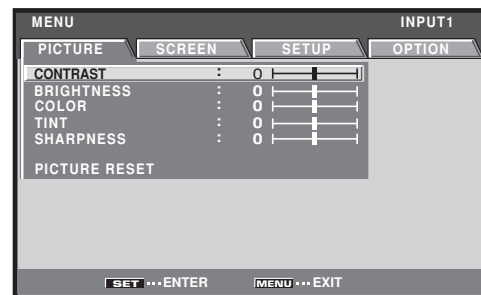

About operations in this manual

Each operation is described in its proper operating order. These Operating Instructions will refer to the operating controls found on the remote control unit, with the exception of those buttons found only on the main plasma display itself. When the plasma display controls include equivalent buttons to those found on the remote control unit, the commands can be performed on the main unit as well.

The following illustrations are an example of the actual operations used for the section "PICTURE adjustment". The examples are provided to allow you to confirm whether the operation is performed correctly or not.

Note

The screen images depicted in these Operating Instructions should be considered typical images; some difference will be seen in practice, depending on the screen item displayed and its contents, the input source and various other control settings.

PICTURE/SCREEN Adjustment

PICTURE adjustment

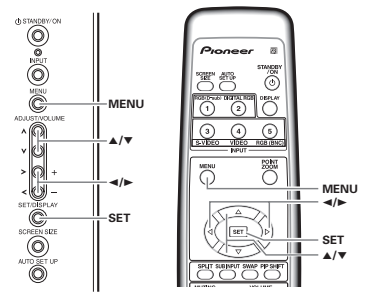

Display operating panel **Remote control unit**

- Press the MENU button to display the menu screen.**

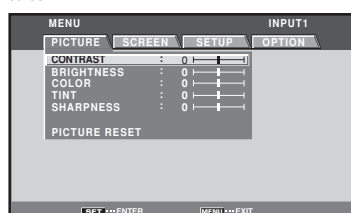

- Use the ▲/▼ buttons to select the adjustment item, then press the SET button.**

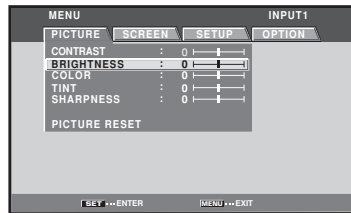

- Use the ◀/▶ buttons to adjust the picture quality as desired.**



- Press the SET button.**
Pressing the **SET** button writes the value into the memory and returns the display to the step 2 screen.
- When the setup is finished, press the MENU button to exit the menu screen.**

Note
Make these adjustments for each input (INPUT1 to INPUT5) and signals.

[PICTURE] mode adjustment items
Below are brief descriptions of the options that can be set in the [PICTURE] mode.

CONTRAST Adjust according to the surrounding brightness so that the picture can be seen clearly.

BRIGHTNESS Adjust so that the dark parts of the picture can be seen clearly.

COLOR Adjust to the desired depth (Setting to a slightly deep color will create a natural looking picture).

TINT Adjust so that flesh tones look normal.

SHARPNESS Normally set to the center position. To create a softer picture, set to the left of center. To create a sharper picture, set to the right of center.

Note
Consult the Operating Instructions for your Plasma Display regarding PICTURE adjustment when inputting computer signals.

To reset [PICTURE] mode settings to the default
If settings have been adjusted excessively or the picture on the screen no longer appears natural, it may prove more beneficial to reset the [PICTURE] mode to default settings instead of trying to make adjustments under already adjusted conditions.

- In step 2 in the previous procedure, use the ▲/▼ buttons to select [PICTURE RESET], then press the SET button.**

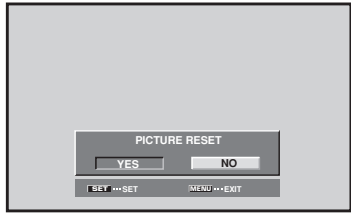

- Use the ◀/▶ buttons to select [YES], and press the SET button.**
All [PICTURE] mode settings are returned to the factory set default.

English

PICTURE/SCREEN Adjustment

Before Proceeding

27
En

Part Names and Functions

Connection panel

Illustration depicts PDP-504CMX/
PDP-50MXE1/PDP-50MXE1-S model.

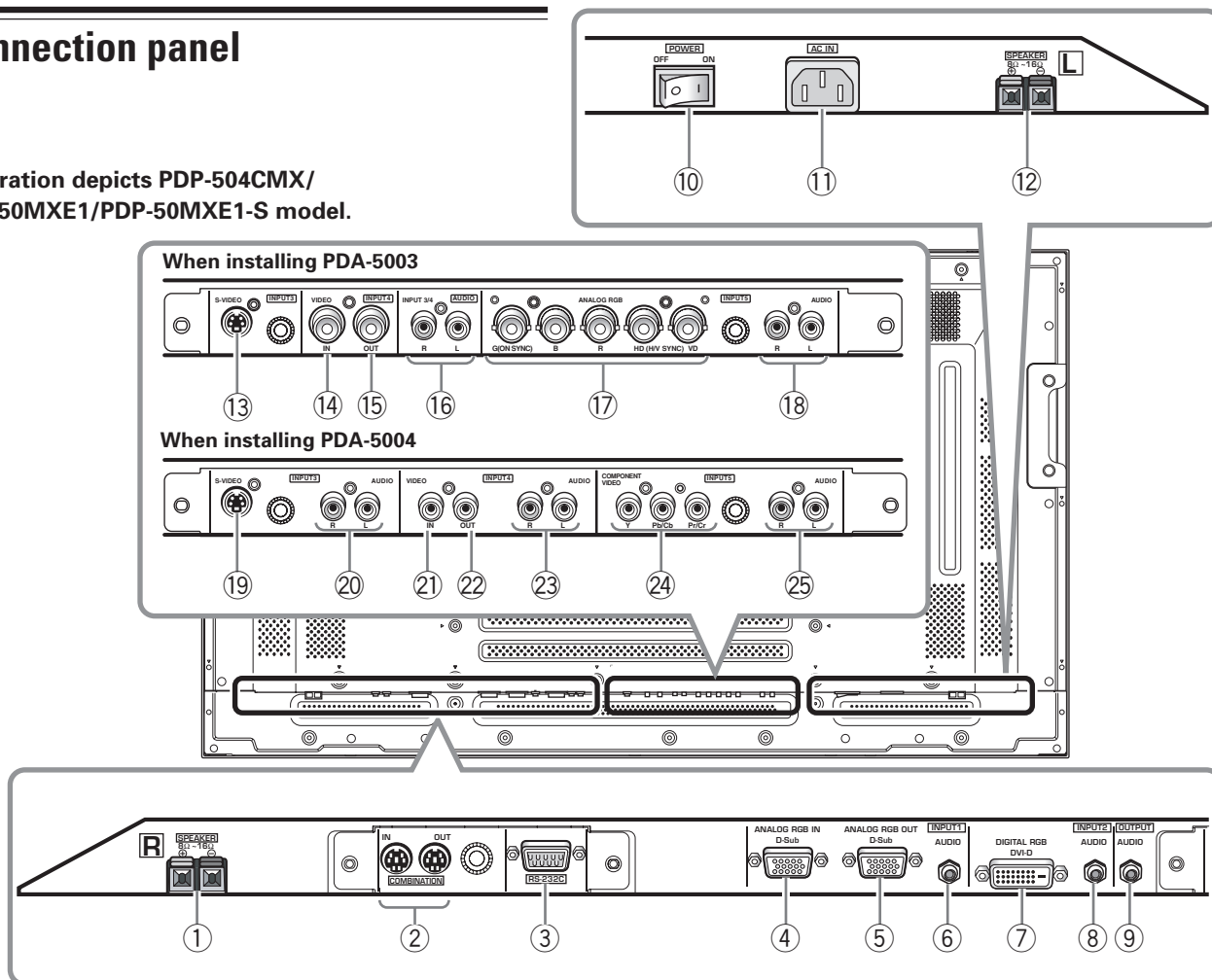

Plasma Display Section

The plasma display is provided with 2 video input connectors, 1 video output connector, audio input/output jacks and speaker terminals.

When this video card is installed on a plasma display, an additional three sets of video input connectors are provided (total five), together with one additional video output connector (total two). See the pages noted in parentheses () or the plasma display's Operating Instructions for details regarding connections to the various jacks and connectors.

① SPEAKER (R) terminal

For connection of an external right speaker.
Connect a speaker whose impedance is 8 -16 Ω.

② COMBINATION IN/OUT

Never connect any component to these connectors without first consulting your Pioneer installation technician.

These connectors are used for plasma display setup adjustments.

③ RS-232C

Never connect any component to this connector without first consulting your Pioneer installation technician.

This connector is used for plasma display setup adjustments.

④ ANALOG RGB IN (INPUT1) (mini D-sub 15 pin)

For connecting components equipped with RGB outputs jacks, such as a personal computer or external RGB decoder; or components equipped with component output jacks, such as a DVD recorder. Make sure that the connection made corresponds to the format of the signal output from the connected component (pages 7 to 10).

⑤ ANALOG RGB OUT (INPUT1) (mini D-sub 15 pin)

Use the ANALOG RGB OUT (INPUT1) connector to output the video signal to an external monitor or other component.

Note: The video signal will not be output from the ANALOG RGB OUT (INPUT1) connector when the main power of this display is off or in standby mode (page 10).

⑥ AUDIO (INPUT1) (Stereo mini jack)

Use to obtain sound when INPUT1 is selected. Connect this jack to the audio output connector of the device connected to the plasma display's INPUT1 (page 15).

⑦ DIGITAL RGB (INPUT2) (DVI-D jack)

Use to connect a computer.

Note: This unit does not support the display of copyguard-protected video signals (page 13).

- ⑧ **AUDIO (INPUT2) (Stereo mini jack)**
Use to obtain sound when INPUT2 is selected. Connect this jack to the audio output connector of the device connected to the plasma display's INPUT2 (page 15).
- ⑨ **AUDIO (OUTPUT) (Stereo mini jack)**
Use to output the audio of the selected source component connected to the plasma display to an AV amplifier or similar component.
Note: No sound is produced from the AUDIO (OUTPUT) jack when the MAIN POWER switch is set to OFF or ON (standby) (page 15).
- ⑩ **MAIN POWER switch**
Use to switch the main power of the plasma display on and off.
- ⑪ **AC IN**
A power cable is furnished with the plasma display; connect one end of the power cable to this connector, and the other end to a standard AC power source.
- ⑫ **SPEAKER (L) terminal**
For connection of an external left speaker. Connect a speaker that has an impedance of 8 -16 Ω .

Video Card <PDA-5003> Section

The video card is provided with 3 video input connectors, 1 video output connector, and 2 audio input connectors. Consult the pages noted in parentheses () for details regarding connections to the various jacks and connectors.

- ⑬ **S-VIDEO (INPUT3) (S-video jack)**
For connection of components that have an S-video output jack such as a video deck, video camera, laser disc player, or DVD recorder (page 13).
- ⑭ **VIDEO IN (INPUT4) (BNC jack)**
For connection of components that have a composite video output jack such as a video deck, video camera, laser disc player, or DVD recorder (page 13).
- ⑮ **VIDEO OUT (INPUT4) (BNC jack)**
Use the VIDEO OUT (INPUT4) jack to output the video signal to an external monitor or other component.
Note: The video signal will not be output from the VIDEO OUT (INPUT4) jack when the main power of this display is off or in standby mode (page 13).
- ⑯ **AUDIO R/L (INPUT3/4) (RCA Pin jacks)**
Use to obtain sound when INPUT3 or INPUT4 is selected. Connect these jacks to the audio output connectors of components connected to the video card's INPUT3 or INPUT4 (page 16).
- ⑰ **ANALOG RGB (INPUT5) (BNC jacks)**
For connecting components equipped with RGB outputs jacks, such as a personal computer or external RGB decoder; or components equipped with component output jacks, such as a DVD recorder. Make sure that the connection made corresponds to the format of the signal output from the connected component (pages 7 to 10).

- ⑱ **AUDIO R/L (INPUT5) (RCA Pin jacks)**
Use to obtain sound when INPUT5 is selected. Connect these jacks to the audio output connectors of components connected to the video card's INPUT5 (page 15).

Video Card <PDA-5004> Section

The video card is provided with 3 video input connectors, 1 video output connector, and 3 audio input connectors. Consult the pages noted in parentheses () for details regarding connections to the various jacks and connectors.

- ⑲ **S-VIDEO (INPUT3) (S-video jack)**
For connection of components that have an S-video output jack such as a video deck, video camera, laser disc player, or DVD recorder (page 11).
- ⑳ **AUDIO R/L (INPUT3) (RCA Pin jacks)**
Use to obtain sound when INPUT3 is selected. Connect these jacks to the audio output connectors of components connected to the video card's INPUT3 (page 16).
- ㉑ **VIDEO IN (INPUT4) (RCA Pin jack)**
For connection of components that have a composite video output jack such as a video deck, video camera, laser disc player, or DVD recorder (page 13).
- ㉒ **VIDEO OUT (INPUT4) (RCA Pin jack)**
Use the VIDEO OUT (INPUT4) jack to output the video signal to an external monitor or other component.
Note: The video signal will not be output from the VIDEO OUT (INPUT4) jack when the main power of this display is off or in standby mode (page 13).
- ㉓ **AUDIO R/L (INPUT4) (RCA Pin jacks)**
Use to obtain sound when INPUT4 is selected. Connect these jacks to the audio output connectors of components connected to the video card's INPUT4 (page 16).
- ㉔ **COMPONENT VIDEO (INPUT5) (RCA Pin jacks)**
For connection of components that have component video output jacks such as a DVD recorder (pages 7 and 8).
- ㉕ **AUDIO R/L (INPUT5) (RCA Pin jacks)**
Use to obtain sound when INPUT5 is selected. Connect these jacks to the audio output connectors of components connected to the video card's INPUT5 (page 15).

Installation and Connections

Installing the video card

TO USERS:

This component is sold with the understanding that it will be installed by a specialist possessing appropriate technical knowledge and ability.

TO SALES AGENTS:

Installation instructions are noted below. When installing the unit, if a screw or other object should drop inside the plasma display, immediately consult your nearest Pioneer Service Center. Continuing operation may result in malfunction.

This device has been designed for installation on the Pioneer Plasma Display PDP-504CMX/PDP-50MXE1/PDP-50MXE1-S or PDP-434CMX/PDP-43MXE1/PDP-43MXE1-S. Installation procedures are as follows:

Confirm the following before installing this video card:

- Disconnect the plasma display from computer or other components.
- Disconnect the plasma display's power cord from its outlet.

Installation Notes:

- When opening the protective cover, take care not to drop screws or other objects in the opening. Objects dropped inside the display may cause damage or malfunction.
- When installing the video card, if the plasma display is laid with its screen side facing down, the work surface should be flat and level, and either the packing material, a blanket, or other soft material should be spread on the work surface first to protect the screen. Take care to prevent scratches or other damage to the unit from tools or other objects. Never rest the display on a surface in such a way that weight or pressure is placed only on the screen surface.
- This video card has been designed for exclusive use with the Pioneer Plasma Display PDP-504CMX/PDP-50MXE1/PDP-50MXE1-S or PDP-434CMX/PDP-43MXE1/PDP-43MXE1-S. Do not attempt unauthorized modifications or alterations since malfunction or damage may result.
- Take care not to modify or damage the card's internal devices in any way.
- Before installation, take precautions to eliminate static electricity on your body. Do not touch the card's circuitry or devices.
- This device has not been designed to allow reinstallation or removal; after the card has once been installed on the plasma display, do not attempt to remove it since damage may result.
- When installing the PDA-5003, it may be necessary to adjust the setting of the impedance selector switch. Confirm this item before installing (pages 10, 12).
- Do not install the PDA-5002 on the PDP-504CMX/PDP-50MXE1/PDP-50MXE1-S or PDP-434CMX/PDP-43MXE1/PDP-43MXE1-S display units.

Installation

Illustration depicts PDA-5003 model.

- 1 Remove the protective cover over the video card slot on the plasma display's terminal panel.**



6

En

- 2 Insert the video card gently and evenly in alignment with the two rails visible inside the installation port.**

Notes

- Be very careful when inserting the card. Install the card's device mounting surface oriented toward the rear side of the plasma display. Insert straight! The card or display may be damaged if the card is inserted crooked or with excessive force.
- Impedance selector switch is found on PDA-5003 only.

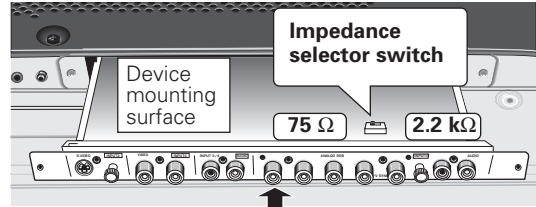

- 3 After inserting the video card all the way into the slot, confirm that it is seated securely, then use the screws removed in step 1 to secure the card in place.**

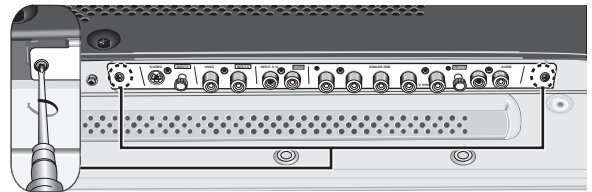

- 4 Affix the accessory connector indicator label to the plasma display, and affix the remote control unit label to the remote control unit furnished with the plasma display.**

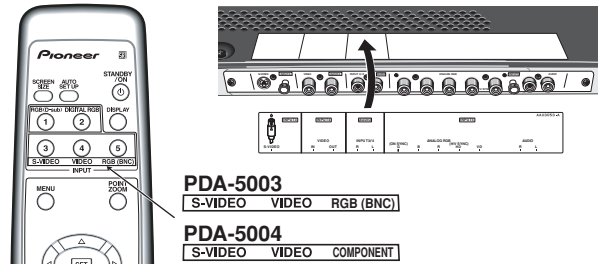

Note

Use a soft cloth to gently wipe away any dust or soiling from the surface before affixing the label.

Video Card Removal (In principle, removal of the video card should not be attempted).

- 1 Remove the two screws holding the video card.**

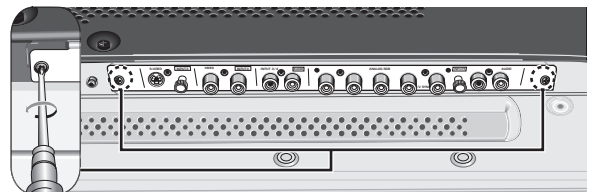

- 2 Holding the inside tabs, pull the video card out straight.**

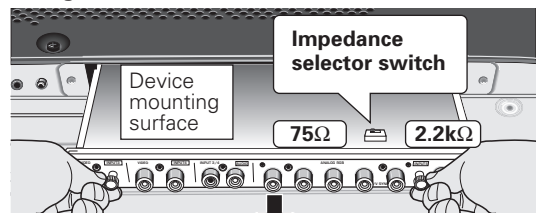

■ When using PDA-5003

Input connectors on the plasma display with video card

Consult the following chart when making connections to a plasma display equipped with this video card (pages 7 to 16).

Input Connector \ Connected component and signals	INPUT 1*1	INPUT 2	INPUT 3	INPUT 4	INPUT 5*1
AV component					
Analog RGB	○				○
Component video	○				○
S video			○		
Composite video				○	
Personal computer (PC)					
Analog RGB	○*2				○
S video			○*3		
Composite video				○*3	
Digital RGB		○*4			

- *1 Although INPUT1 and INPUT5 are compatible with various kinds of signals, setup using the on-screen menu is necessary after connections are made in order match the characteristics of the source component (pages 18 to 20).
- *2 INPUT1 is compatible with Microsoft's Plug & Play (VESA DDC 1/2B).
- *3 Depending on the video output board of the computer, this type of connection may not be possible.
- *4 INPUT2 is compatible with Microsoft's Plug & Play (VESA DDC 2B).

■ When using PDA-5004

Input connectors on the plasma display with video card

Consult the following chart when making connections to a plasma display equipped with this video card (pages 7 to 16).

Input Connector \ Connected component and signals	INPUT 1*1	INPUT 2	INPUT 3	INPUT 4	INPUT 5*1
AV component					
Analog RGB	○				○
Component video	○				○
S video			○		
Composite video				○	
Personal computer (PC)					
Analog RGB	○*2				○
S video			○*3		
Composite video				○*3	
Digital RGB		○*4			

Connection to INPUT1 and INPUT5

Various components can be connected to the INPUT1 and INPUT5 jacks. After connections are made, on-screen setup is necessary to match the characteristics of the connected component. Please see pages 18 to 20 for on-screen setup after connection.

Output source \ INPUT5 jack	[ON SYNC] G	B	R	[H/V SYNC] HD	VD
Video component/ personal computer (PC) with RGB output					
G ON SYNC	○	○	○	×	×
G	○	○	○	○ H/V SYNC	×
G	○	○	○	○ HD	○ VD
Video component with component video output					
Y	○	○ Pb/Cb	○ Pr/Cr	×	×

× : Do not connect anything. ○ : Connect to this jack.

Note

Components compatible with INPUT1 are also compatible with INPUT5. When making connections to INPUT1, please refer to the plasma display's Operating Instructions.

See Appendixes 1 and 2 (pages 43 to 45) for information regarding signals and display formats supported by INPUT1 and INPUT5.

- *1 Although INPUT1 and INPUT5 are compatible with various kinds of signals, setup using the on-screen menu is necessary after connections are made in order match the characteristics of the source component (pages 18 to 20).
- *2 INPUT1 is compatible with Microsoft's Plug & Play (VESA DDC 1/2B).
- *3 Depending on the video output board of the computer, this type of connection may not be possible.
- *4 INPUT2 is compatible with Microsoft's Plug & Play (VESA DDC 2B).

Connection to INPUT1 and INPUT5

Various components can be connected to the INPUT1 and INPUT5 jacks. After connections are made, on-screen setup is necessary to match the characteristics of the connected component. Please see pages 18 to 20 for on-screen setup after connection.

INPUT5 jack	Y	Pb/Cb	Pr/Cr
Output source			
Video component/personal computer (PC) with RGB output	G ON SYNC	B	R
Video component with component video output	Y	Pb/Cb	Pr/Cr

○ : Connect to this jack.

Note

When making connections to INPUT1, please refer to the plasma display's Operating Instructions.

See Appendixes 1 and 2 (pages 43 to 45) for information regarding signals and display formats supported by INPUT1.

Connection to INPUT1 or INPUT5

■ When using PDA-5003

Connection to AV components

Connection to AV component equipped with component video jacks

Make component video connections for AV components equipped with component video jacks.

When connecting to ANALOG RGB IN (INPUT1)

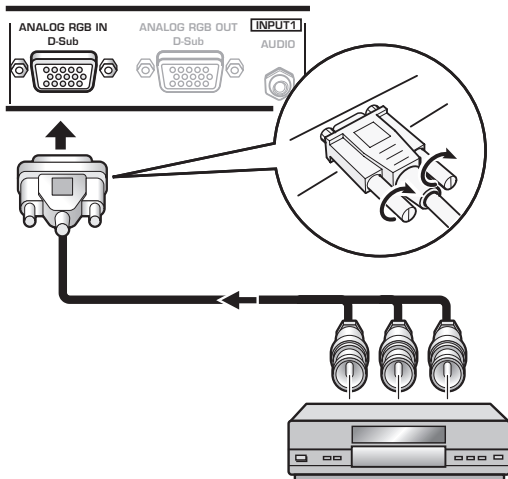

On-screen setup is necessary after connection. Please see pages 18 to 20.

When connecting to ANALOG RGB (INPUT5)

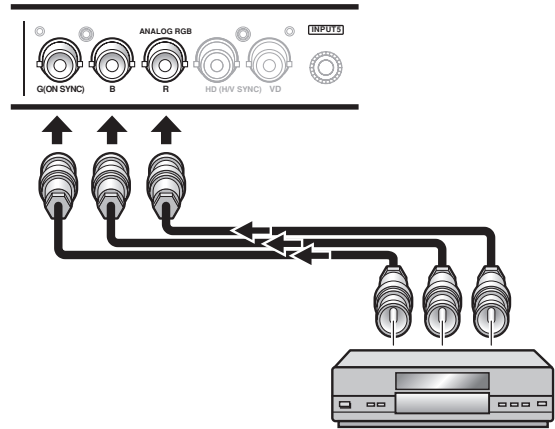

Connect the Y signal to the G jack, the Pb/Cb signal to the B jack, and the Pr/Cr signal to the R jack.

On-screen setup is necessary after connection. Please see pages 18 to 20.

INPUT5 jacks are all BNC jacks.

If necessary, use commercially available BNC/pin-plug conversion adapters to make connections.

Note

The plasma display and this Video Card are designed to support component video signals with standard, stable signal levels and sync signals. As a result, some image disruption may be generated during use of various special trick play functions on video components.

■ When using PDA-5004

Connection to AV components

Connection to AV component equipped with component video jacks

Make component video connections for AV components equipped with component video jacks.

When connecting to ANALOG RGB IN (INPUT1)

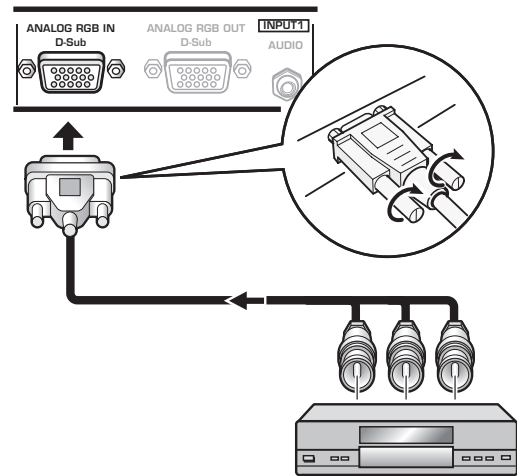

On-screen setup is necessary after connection. Please see pages 18 to 20.

When connecting to COMPONENT VIDEO (INPUT5) —

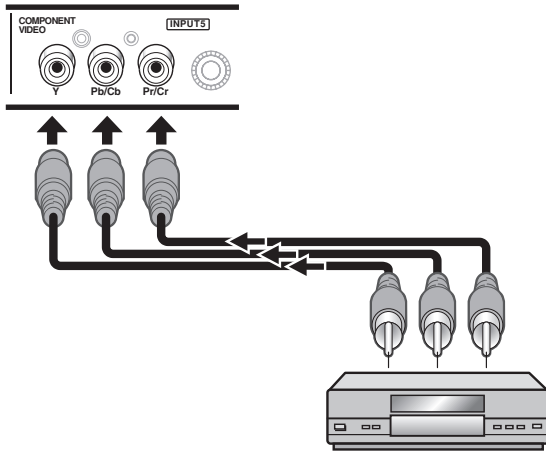

Connect the Y signal to the Y jack, the Pb/Cb signal to the Pb/Cb jack, and the Pr/Cr signal to the Pr/Cr jack.

Note

The plasma display and this Video Card are designed to support component video signals with standard, stable signal levels and sync signals. As a result, some image disruption may be generated during use of various special trick play functions on video components.

Connection of G ON SYNC analog RGB source

Make G ON SYNC connections for a component with output that has the synchronization signal layered on top of the green signal.

When connecting to ANALOG RGB IN (INPUT1) —

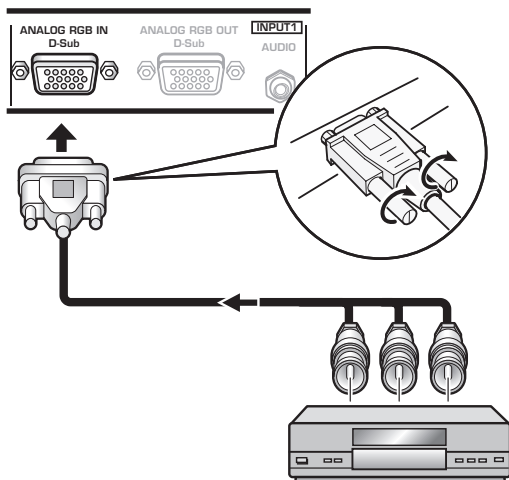

On-screen setup is necessary after connection. Please see pages 18 to 20.

When connecting to ANALOG RGB (INPUT5) —

[Connections for PDA-5003]

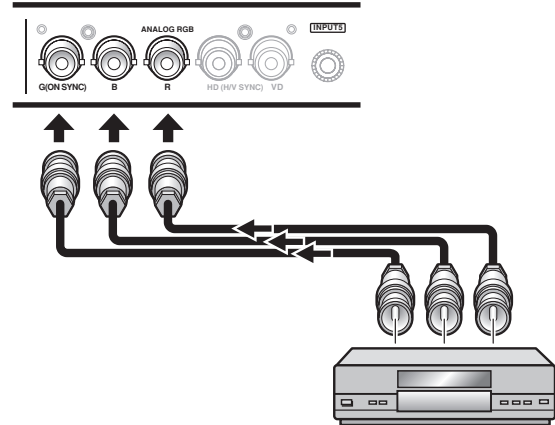

On-screen setup is necessary after connection. Please see pages 18 to 20.

Note

When making G ON SYNC connections, do not make any connections to the VD or HD jacks. If connections are made, the picture may be not displayed normally.

When connecting to COMPONENT VIDEO (INPUT5) —

[Connections for PDA-5004]

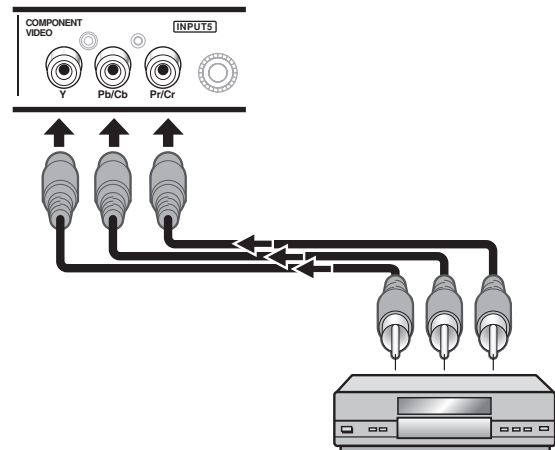

Connect the G ON SYNC signal to the Y jack, the B signal to the Pb/Cb jack, and the R signal to the Pr/Cr jack. On-screen setup is necessary after connection. Please see pages 18 to 20.

Connection of composite SYNC analog RGB source

Make composite SYNC connections for a component with output that has the vertical synchronization signal layered on top of the horizontal synchronization signal.

When connecting to ANALOG RGB IN (INPUT1)

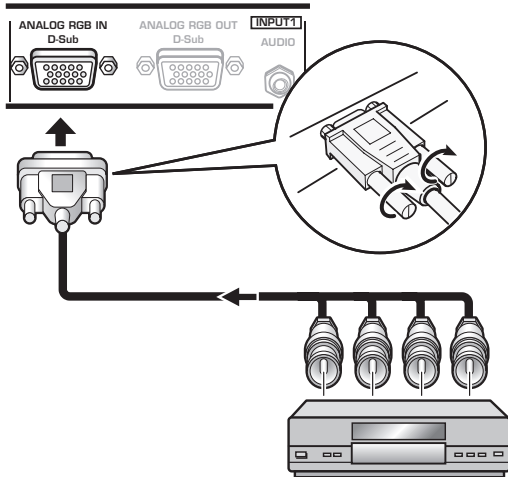

On-screen setup is necessary after connection. Please see pages 18 to 20.

When connecting to ANALOG RGB (INPUT5)

[Connections for PDA-5003]

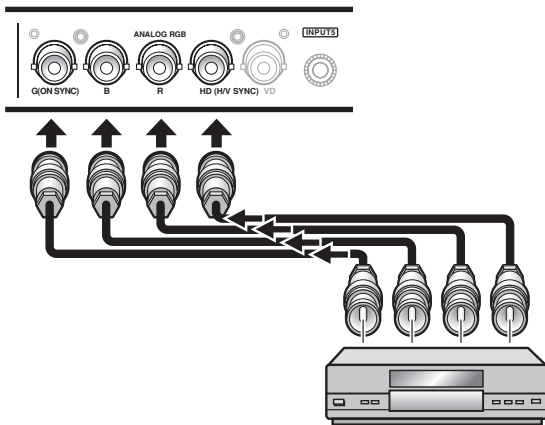

When using INPUT5, set the impedance selector switch to match the output impedance of the connected component's synchronization signal. When the output impedance of the sync signal is below 75 Ω remove the video card and set the impedance selector switch to 75 Ω (page 6). On-screen setup is necessary after connection. Please see pages 18 to 20.

Note

When making composite SYNC connections, do not connect anything to the VD jack. If connected to, the picture may not be displayed properly.

Connection to a personal computer

Connection method differs depending on the computer type. When connecting, please thoroughly read the computer's operating instructions.

Before making connections, be sure to make sure that the personal computer's power and display's main power is off.

For the PC input signals and screen sizes that the display is compatible with, please refer to the plasma display's Operating Instructions.

Connection of separate SYNC analog RGB source

Make separate SYNC connections for a personal computer that has RGB output separated into 5 output signals: green, blue, red, horizontal synchronization signal, and vertical synchronization signal.

When connecting to ANALOG RGB (INPUT5)

[Connections for PDA-5003]

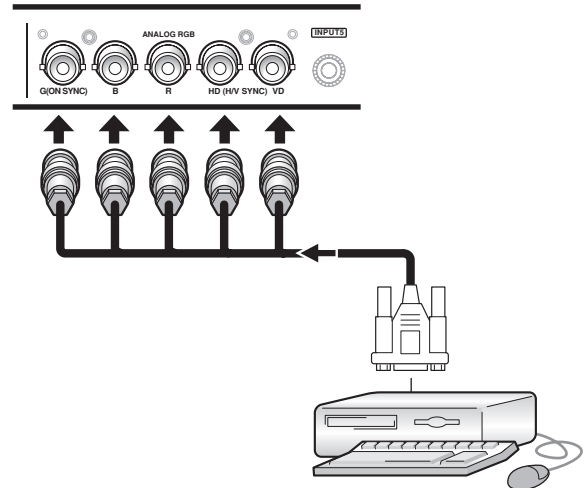

When using INPUT5, set the impedance selector switch to match the output impedance of the connected computer's synchronization signal. When the output impedance of the sync signal is below 75 Ω remove the video card and set the impedance selector switch to 75 Ω (page 6).

On-screen setup is necessary after connection. Please see pages 18 to 20.

When connecting to ANALOG RGB IN (INPUT1)

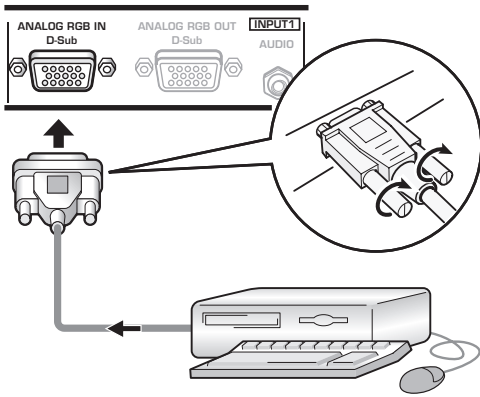

Connect the cable corresponding to the shape of the input terminal on the display and the personal computer's output terminal.
Secure by tightening the terminal screws on both units.

On-screen setup is necessary after connection.
Please see pages 18 to 20.

Note

Depending on the type of computer model being connected, a conversion connector or adapter etc. provided with the computer or sold separately may be necessary.
For details, please read your PC's instruction manual or consult the maker or nearest dealer of your computer.

When connecting to ANALOG RGB OUT (INPUT1)

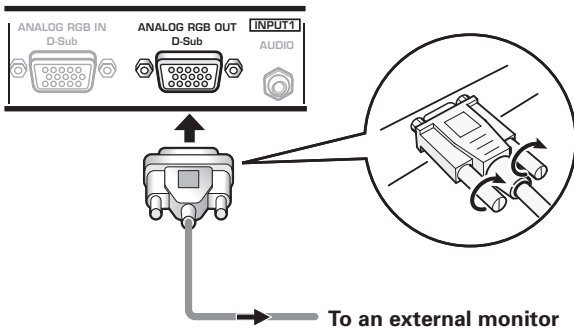

With the plasma display, it is possible to output the video signal to an external monitor or other component from the ANALOG RGB OUT (INPUT1) terminal.

Note

A video signal will not be output from the ANALOG RGB OUT (INPUT1) terminal when the main power of this unit is off or in standby.

Connection of G ON SYNC analog RGB source

Make G ON SYNC connections for a personal computer with output that has the synchronization signal layered on top of the green signal.

When connecting to ANALOG RGB IN (INPUT1)

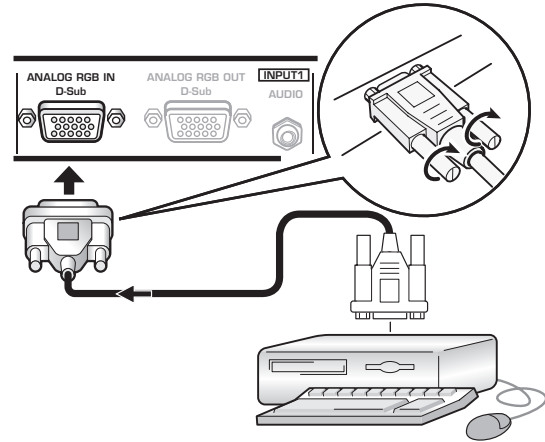

On-screen setup is necessary after connection.
Please see pages 18 to 20.

When connecting to ANALOG RGB (INPUT5)

[Connections for PDA-5003]

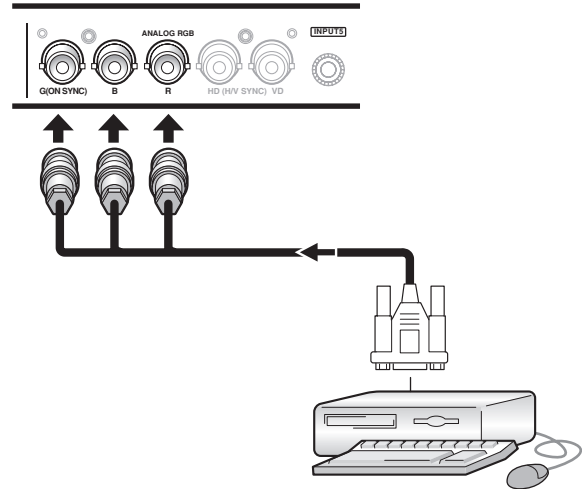

On-screen setup is necessary after connection.
Please see pages 18 to 20.

Note

When making G ON SYNC connections, do not make any connections to the VD or HD jacks. If connections are made, the picture may be not displayed normally.

When connecting to COMPONENT VIDEO (INPUT5) —
[Connections for PDA-5004]

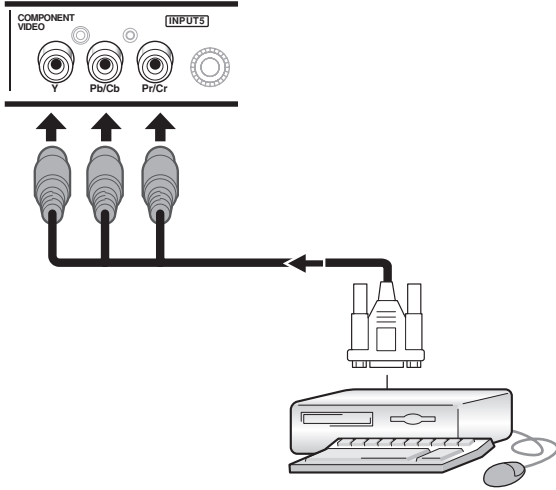

On-screen setup is necessary after connection.
 Please see pages 18 to 20.

Connection of composite SYNC analog RGB source

Make composite SYNC connections for a personal computer with output that has the vertical synchronization signal layered on top of the horizontal synchronization signal.

When connecting to ANALOG RGB IN (INPUT1) —

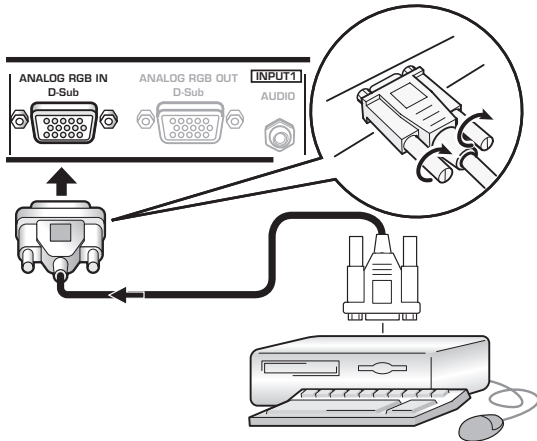

On-screen setup is necessary after connection.
 Please see pages 18 to 20.

When connecting to ANALOG RGB (INPUT5) —
[Connections for PDA-5003]

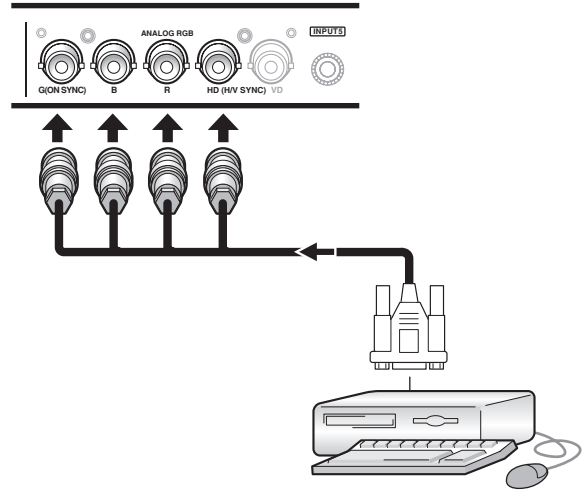

When using INPUT5, set the impedance selector switch to match the output impedance of the connected computer's synchronization signal.
 When the output impedance of the sync signal is below 75 Ω remove the video card and set the impedance selector switch to 75 Ω (page 6).
 On-screen setup is necessary after connection.
 Please see pages 18 to 20.

Notes

- When making composite SYNC connections, do not connect anything to the VD jack. If connected to, the picture may not be displayed properly.
- Some types of computer devices manufactured by Apple Computer, Inc. are equipped with both G ON SYNC and composite SYNC outputs. This type of component should be connected using the G ON SYNC connection (page 11).

Connection to INPUT2

A computer equipped with DVI output (digital RGB signal) can be connected to the plasma display's DVI connector.

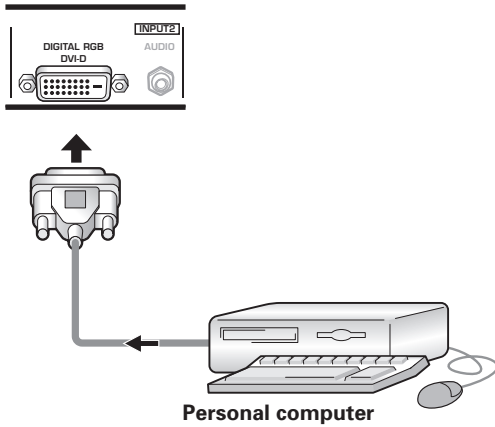

On-screen setup is necessary after connection. Please see pages 18 to 20.

Notes

- Use a DVI-D 24-pin (digital only) cable for the connection.
- **This unit does not support the display of copyguard-protected video signals.**

NOTICE

- INPUT2 is compatible with Microsoft's Plug & Play (VESA DDC 2B).
- For the screen sizes and input signals that INPUT2 is compatible with, please refer to the plasma display's Operating Instructions.

Connection to INPUT3

Connect an AV component that has S-video output jack to the video card's S-VIDEO (INPUT3) jack.

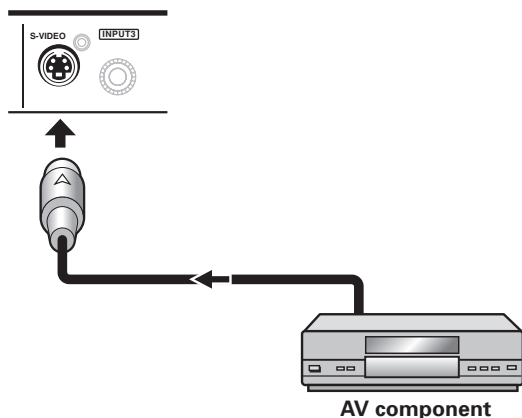

Connection to INPUT4

Connect an AV component that has a video output jack to the video card's INPUT4 jack. The VIDEO OUT (INPUT4) jack can be used to output the video signal to a separate monitor, recording device or other component with video input capability.

Note

A video signal will not be output from the VIDEO OUT (INPUT4) jack when the main power of this display is off or in standby mode.

[When using PDA-5003]

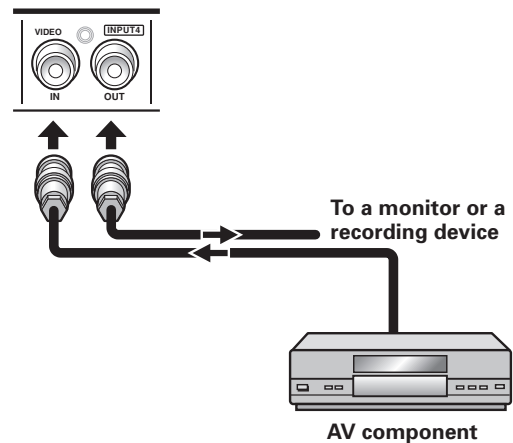

[When using PDA-5004]

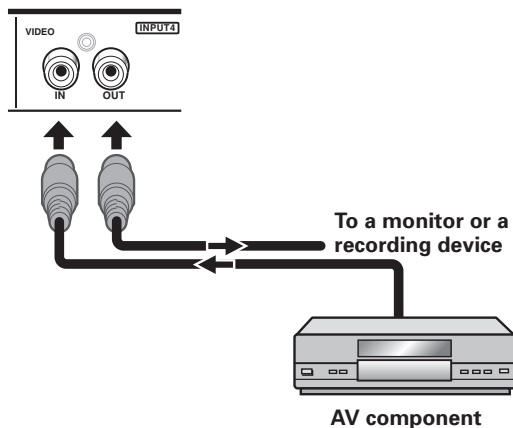

Signals to the INPUT3 and INPUT4 jacks are all compatible with the following TV systems: NTSC, PAL, SECAM, 4.43NTSC, PAL M and PAL N. For details, please refer to "Setting the COLOR SYSTEM" on page 39.

About DTV set top box connection

To ensure proper connection, please carefully read the instruction manual supplied with the DTV set top box.

The set top box output signals that this display is compatible with are as follows.

Video signal type	Video signal	Video signal format	Jacks where connection is possible			
			INPUT1	INPUT3	INPUT4	INPUT5
HDTV	1125i (1080i) 750p (720p)	Component	⊙			⊙
		RGB	⊙			⊙
SDTV	525i (480i) 625i (575i)	Composite			⊙	
		S Video		⊙		
		Component	⊙			⊙
		RGB	⊙			⊙
	525p (480p) 625p (575p)	Component	⊙			⊙
		RGB	⊙			⊙

Audio connections

Before making connections, be sure to check that the audio component's power and the display's main power is off.

Connect an audio component to the audio input jack of the plasma display with installed video card.

When the video card is installed, the plasma display provides four or five audio input jacks and one audio output jack. Consult the following chart to choose the proper audio input for each video input.

Video input	Audio input	Sound output
INPUT1	Stereo mini jack (L/R)	Sound of the selected video input is output from the • SPEAKER (L/R) terminals • Stereo mini jack (L/R).
INPUT2	Stereo mini jack (L/R)	
INPUT5	Pin jacks (L/R)	
INPUT3	Pin jacks (L/R) *1	
INPUT4	Pin jacks (L/R) *1	

*1 When using the PDA-5003, the INPUT3 and INPUT4 audio input connectors are shared.

Audio connection for component connected to INPUT1

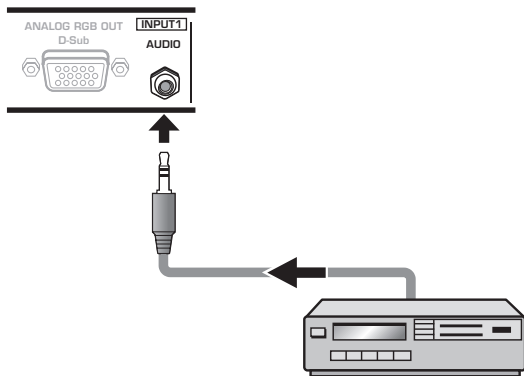

A stereo miniplug cable can be used to connect the audio output from the component connected to INPUT1, to the plasma display's AUDIO (INPUT1) jack (L/R).

Sound is output from both the AUDIO (OUTPUT) stereo mini jack (L/R) and the SPEAKER (L/R) terminals according to the video input selection.

Audio connections for component connected to INPUT2

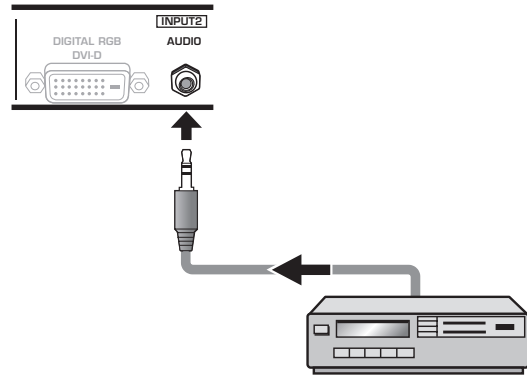

A stereo miniplug cable can be used to connect the audio output from the component connected to INPUT2, to the plasma display's AUDIO (INPUT2) jack (L/R).

Sound is output from both the AUDIO (OUTPUT) stereo mini jack (L/R) and the SPEAKER (L/R) terminals according to the video input selection.

Audio connection for component connected to INPUT5

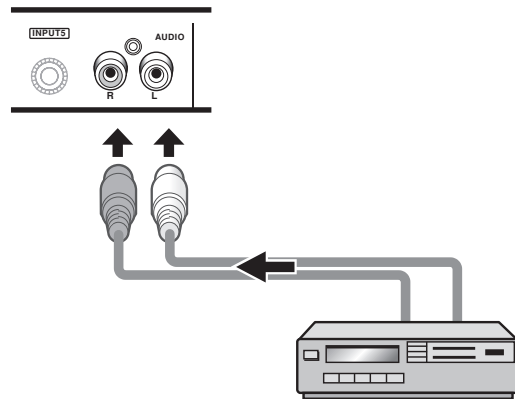

The audio line for the component connected to INPUT5 can be connected to the AUDIO R/L (INPUT5) pin jacks.

Sound is output from both the AUDIO (OUTPUT) stereo mini jack (L/R) and the SPEAKER (L/R) terminals according to the video input selection.

[When using PDA-5003]

Audio connection for component connected to INPUT3 or INPUT4

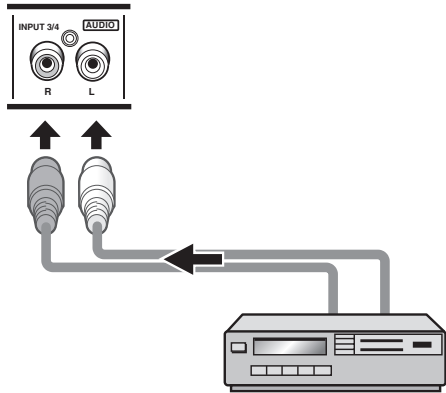

Audio input to the AUDIO R/L (INPUT3/4) pin jacks is possible for a component connected to either INPUT3 or INPUT4.

Sound is output from both the AUDIO (OUTPUT) stereo mini jack (L/R) and the SPEAKER (L/R) terminals according to the video input selection.

[When using PDA-5004]

Audio connection for component connected to INPUT3

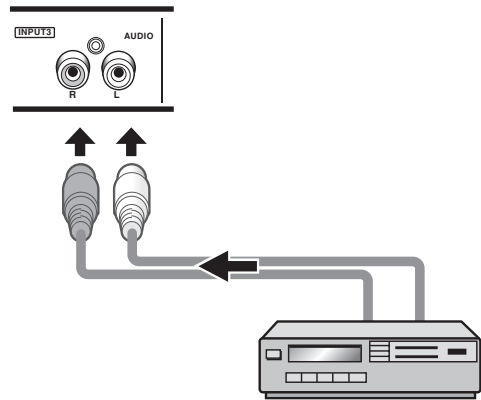

The audio line for the component connected to INPUT3 can be connected to the AUDIO R/L (INPUT3) pin jacks.

Sound is output from both the AUDIO (OUTPUT) stereo mini jack (L/R) and the SPEAKER (L/R) terminals according to the video input selection.

Audio connection for component connected to INPUT4

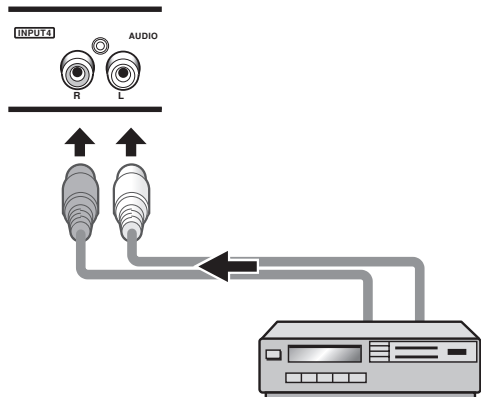

The audio line for the component connected to INPUT4 can be connected to the AUDIO R/L (INPUT4) pin jacks.

Sound is output from both the AUDIO (OUTPUT) stereo mini jack (L/R) and the SPEAKER (L/R) terminals according to the video input selection.

How to route cables

Speed clamps and bead bands are included with the plasma display for bunching cables together. Once components are connected, follow the following steps to route cables.

The illustration depicts the PDP-504CMX/PDP-50MXE1/PDP-50MXE1-S with video card PDA-5003.

* As viewed from the rear of the display.

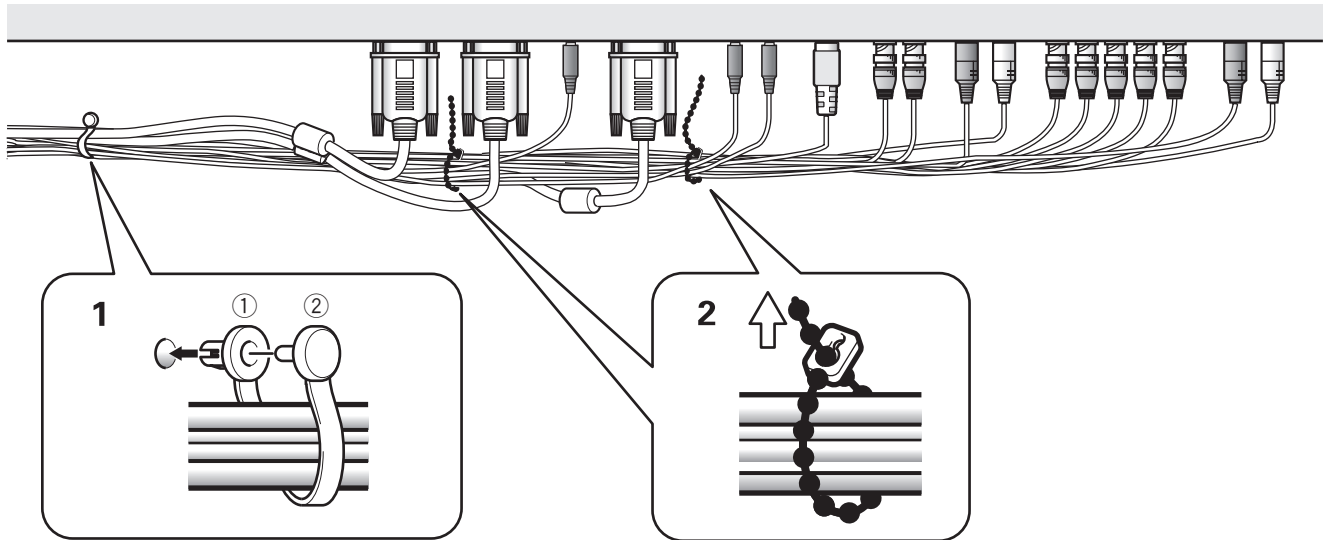

1 Organize cables together using the provided speed clamps.

Insert ① into an appropriate hole on the rear of the unit, then snap ② into the back of ① to fix the clamp.

Speed clamps are designed to be difficult to undo once in place. Please attach carefully.

2 Bunch separated cables together and secure them with the provided bead bands.

Do not allow excessive stress to be placed on the ends of cables.

Note

Cables can be routed to the right or left.

To attach the speed clamps to the display

Connect the speed clamps using the 6 holes marked with "O" below, depending on the situation.

The illustration depicts the PDP-504CMX/PDP-50MXE1/PDP-50MXE1-S with video card PDA-5003.

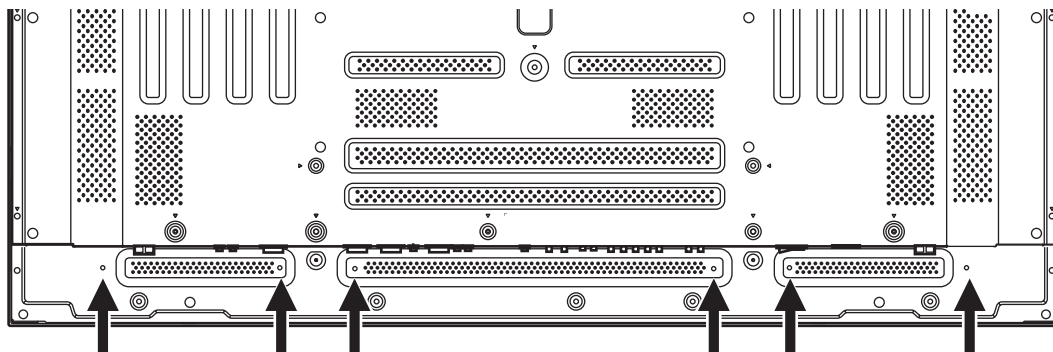

* As viewed from the rear of the display.

To remove speed clamps

Using pliers, twist the clamp 90° and pull it outward. In some cases the clamp may have deteriorated over time and may be damaged when removed.

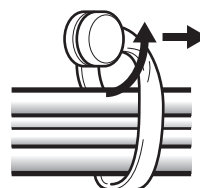

Setting the onscreen display language

The onscreen display language has been set to English as the factory default. To change to another language, the screen setting must be changed. Follow the procedures below to change the setting.

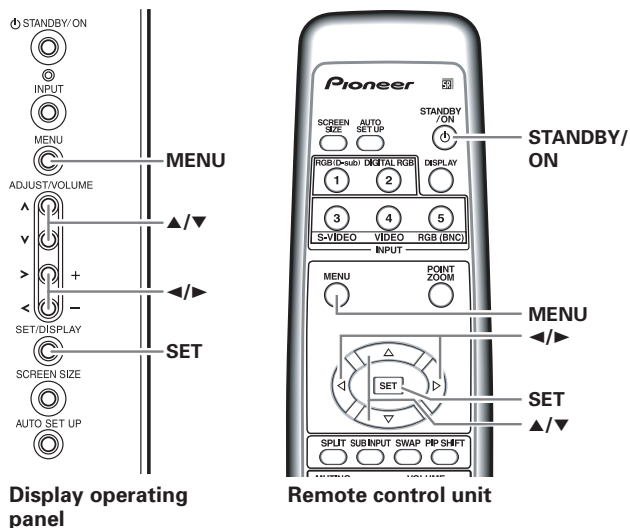

- 1 Set the rear panel MAIN POWER switch to ON. The STANDBY indicator on the front panel will light red.
- 2 Press the STANDBY/ON button to turn the power ON. The ON indicator on the front panel will light green.
- 3 Press the MENU button to display the menu screen.

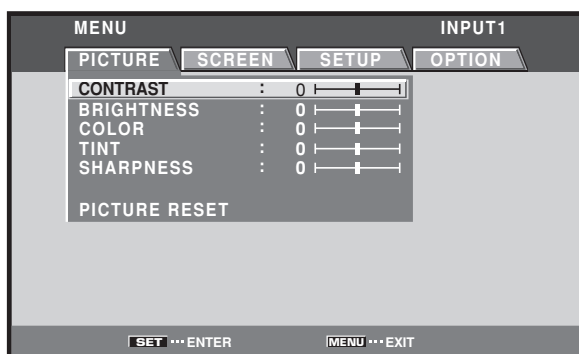

- 4 Use the ◀/▶ buttons to select [OPTION].

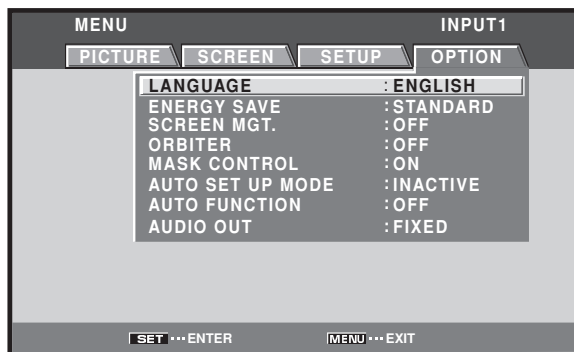

- 5 Use the ▲/▼ buttons to select [LANGUAGE], then press the SET button.



- 6 Use the ◀/▶ buttons to select the desired language.

Each time the ◀/▶ buttons are pressed, the language alternates between those available, in the following order:



- 7 With the desired language displayed, press the SET button. The selected language will be set in memory, and the screen will return to that shown in step 4.
- 8 When settings are completed, press the MENU button to return to the normal screen image.

Note

When the onscreen display language is set to any of INPUT 1 to INPUT 5, the same display language will be set, regardless of the type of input.

Settings after connections

After components have been connected to INPUT1, INPUT2 or INPUT5, on-screen setup is necessary. Follow the procedure described below and make settings as they apply to the type of components connected.

[SIGNAL FORMAT] / [COLOR DECODING] setup

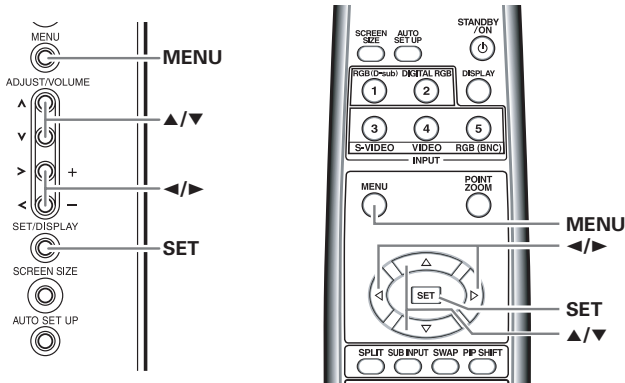

Display operating panel

Remote control unit

- 1 Select INPUT1, INPUT2 or INPUT5.
- 2 Press the MENU button to display the menu screen.

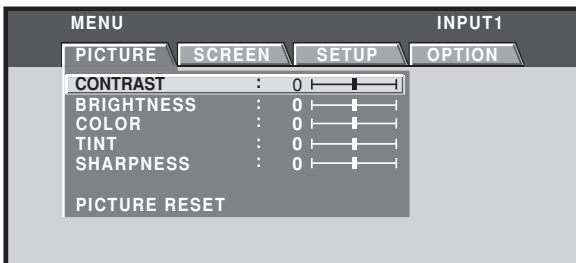

- 3 Use the ◀/▶ buttons to select [SETUP].

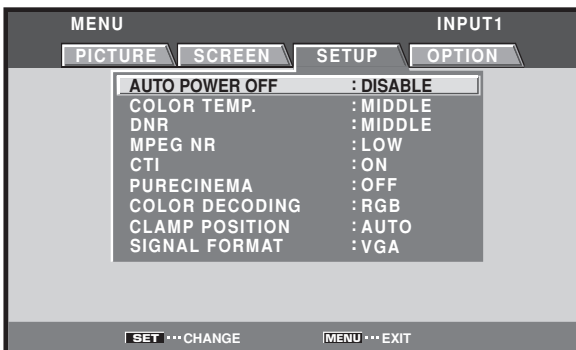

- 4 Use the ▲/▼ buttons to select [SIGNAL FORMAT], then press the SET button.

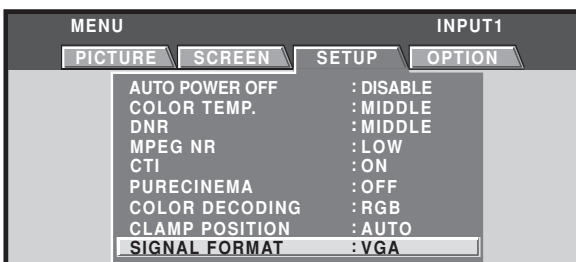

- 5 Use the ◀/▶ buttons to select the display mode.

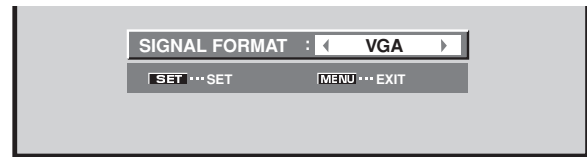

- ① When the input signal has a refresh rate of 31.5 kHz horizontal / 60 Hz vertical, pressing ◀/▶ will cause the display mode to change alternately as follows:
When using INPUT1 or INPUT5:



When using INPUT2:

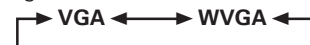

- ② When providing input signals with refresh rates of 45 kHz horizontal / 60 Hz Vertical, pressing the ◀/▶ buttons causes the display mode to alternate as follows:



- [720-PC] indicates resolution of 1280 x 720.

- ③ When the input signal has a refresh rate of 48.4 kHz horizontal / 60 Hz vertical, or 56.1 kHz horizontal / 70 Hz vertical, pressing ◀/▶ will cause the display mode to change alternately as follows:

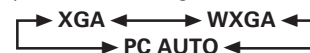

If the [PC AUTO] setting is selected, screen resolution will automatically switch between [XGA] and [WXGA] as required.

- ④ When the input signal has a refresh rate of 64 kHz horizontal / 60 Hz vertical, 80 kHz horizontal / 75 Hz vertical, or 91.2 kHz horizontal / 85 Hz vertical, pressing ◀/▶ will cause the display mode to change alternately as follows:



Notes

- These settings are required only when providing input signals with the following refresh rates: ① 31.5 kHz horizontal / 60 Hz; ② 45 kHz horizontal / 60 Hz vertical; ③ 48.4 kHz horizontal / 60 Hz vertical or 56.1 kHz horizontal / 70 Hz vertical; ④ 64 kHz horizontal / 60 Hz vertical; 80 kHz horizontal / 75 Hz vertical or 91.2 kHz horizontal / 85 Hz vertical. Adjustment for other signal frequency formats is performed automatically, so no manual setting is required (the [SIGNAL FORMAT] message does not appear).
- The [PC AUTO] setting supports automatic signal selection only when using RGB separate SYNC inputs.
- When G ON SYNC or Composite SYNC signals are input, selecting [PC AUTO] will cause the screen resolution to be set to [XGA] only.
- When using G ON SYNC or Composite SYNC with WXGA inputs, set [SIGNAL FORMAT] manually to [WXGA].

- 6 Press the SET button.

The setting is stored in memory and the screen returns to that shown in step 4.

- 7** When a component other than a computer is connected, use the $\blacktriangle/\blacktriangledown$ buttons to select [COLOR DECODING] (INPUT1 or INPUT5).

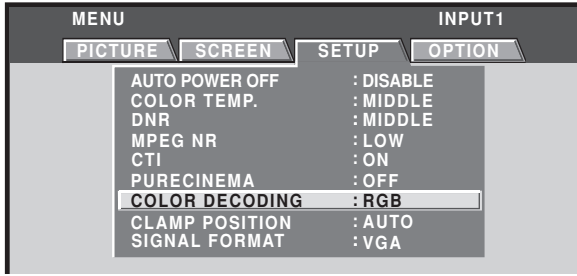

- 8** Press the SET button repeatedly to select the input signal format.

Selection will change as follows each time the SET button is pressed:



The table below shows what settings are appropriate and available for the type of connections made.

Set [SIGNAL FORMAT] and [COLOR DECODING] as follows. Please take care when making settings. Incorrect settings can adversely affect the plasma display.

Connected component	SETUP	SIGNAL FORMAT	COLOR DECODING
Component video output of a DVD player, etc.		525p	COMPONENT1
Component video output from digital tuner, etc.		750p	COMPONENT2
RGB video output of a video deck etc., with RGB output		525p	RGB
RGB video output of a PC		VGA, WVGA, 720-PC, XGA, WXGA, SXGA, SXGA+	Not supported

- 9** When the setup is completed, press MENU to exit the menu screen.

Notes

- Make this [SIGNAL FORAMT] setting for each applicable input (INPUT1, INPUT2 or INPUT5).
- Make [COLOR DECODING] settings individually for INPUT 1 or INPUT 5.
- The [COLOR DECODING] setting is not supported when inputting a computer signal, or when the [SIGNAL FORMAT] function has been used to select a signal other than [525p] or [750p].

[CLAMP POSITION] setup

Depending on the signal, analog RGB signals may result in the screen image appearing with a whitish or greenish cast. In such cases, set [CLAMP POSITION] to [LOCKED]. Normally, leave this setting at [AUTO].

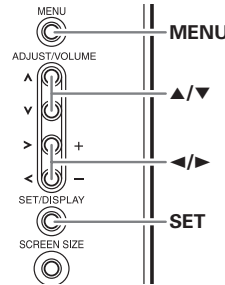

Display operating panel

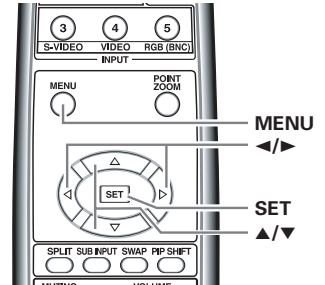

Remote control unit

- 1** Press the MENU button to display the menu screen.

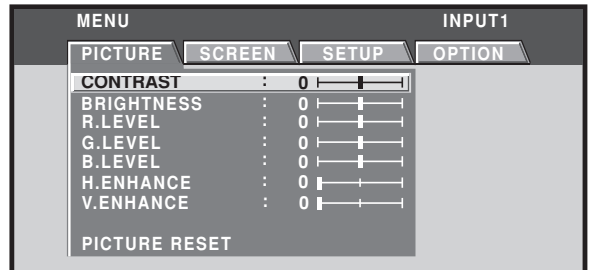

- 2** Use the $\blacktriangle/\blacktriangleright$ buttons to select [SETUP].

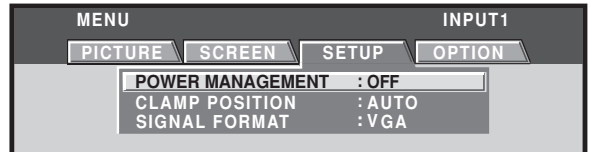

- 3** Use the $\blacktriangle/\blacktriangledown$ buttons to select [CLAMP POSITION].

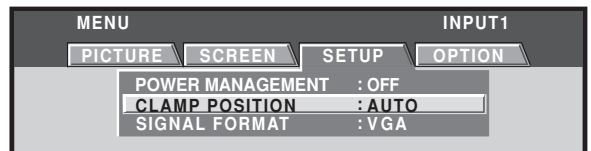

- 4** Press the SET button to select [LOCKED].

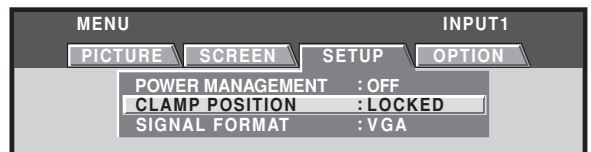

The factory default setting is [AUTO].

Mode selection will change as follows each time the SET button is pressed:



- 5** When the setup is completed, press the MENU button to exit the menu screen.

Notes

- Make this [CLAMP POSITION] setting for each applicable input (PDA-5003: INPUT1 or INPUT5, PDA-5004: INPUT1).
- When using this setup, be sure to carefully check the signal output of the component that you are using. For details, please refer to the instruction manual supplied with the component you are connecting.

Selecting input source

This section explains the basic operation of the plasma display. Outlined on the following pages is how to turn the main power on and off, put this display in the operation or standby mode and how to select connected components.

Before you begin, make sure you have:

- Made connections between the plasma display and AV components or personal computer as described in the section "Installation and Connections" starting on page 6.
 - Set up the on-screen menu to input signals from components connected to INPUT1, INPUT2 and INPUT5 as described in the section "System Settings" starting on page 18.
- If no connections are made to these terminals, on-screen setup is not necessary.

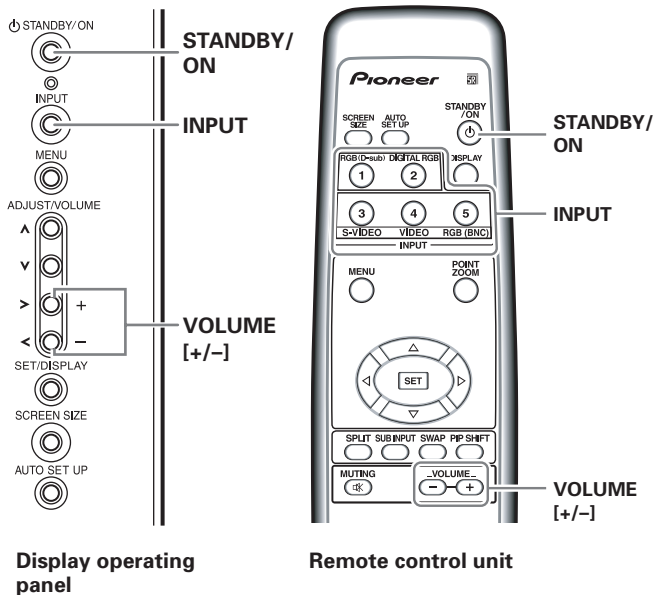

3 Press the INPUT button on the remote control unit or the display to select the input.

Input changes each time the display's INPUT button is pressed as follows:



- When the menu screen is displayed, changing the signal input will cause the menu screen to turn off.
- If the input computer signal is not supported by the display, the following message will be displayed:

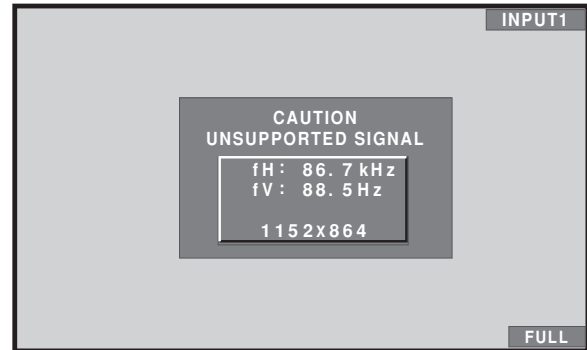

4 Use VOLUME (+/-) buttons on the remote control unit or the display to adjust the sound volume.

If no audio connections are made to the plasma display, this step is not necessary.

5 When viewing is finished, press the STANDBY/ON button to put the display in standby mode.

6 Set the rear panel MAIN POWER switch to OFF.

The STANDBY indicator may continue to light for a short while even after the main power is turned off. This is a result of residual electric load impressed on the circuitry, and the light will turn off presently.

Note

Please do not leave the same picture displayed on the screen for a long time. Doing so may cause a phenomenon known as "screen burn" which leaves a ghost, or residual, image of the picture on the screen.

1 Set the rear panel MAIN POWER switch to ON.

The STANDBY indicator on the front panel will light red.

2 Press the STANDBY/ON button to turn the power ON.

The ON indicator on the front panel will light green.

Adjusting sound volume

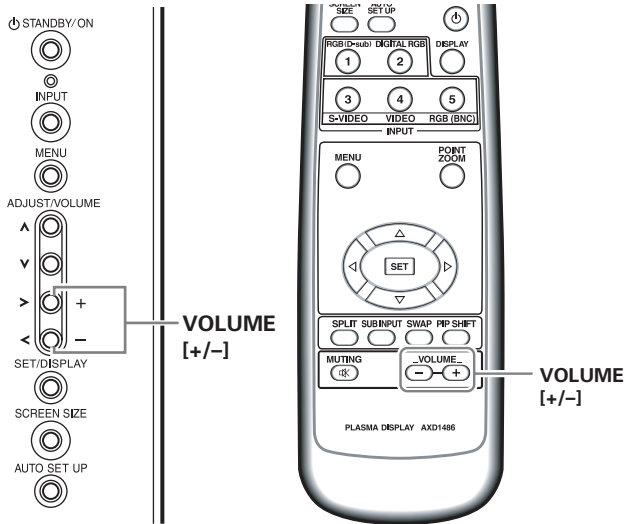

Display operating panel Remote control unit

Press the VOLUME buttons.

Press the [-] or [+] button to respectively decrease and increase the volume of sound from the speakers.



Confirming current status

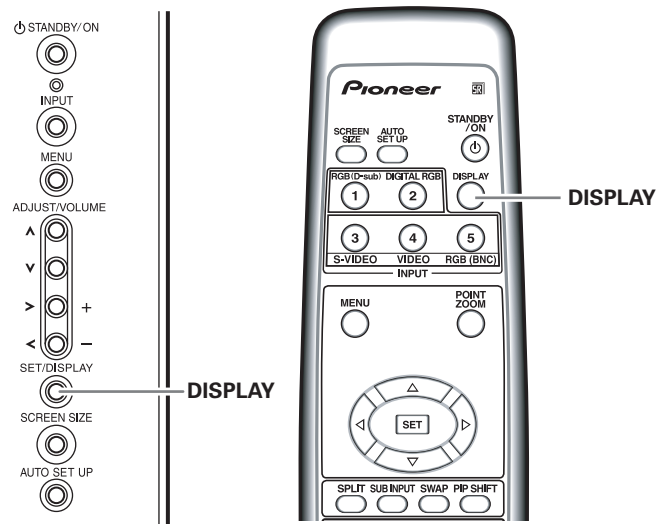

Display operating panel Remote control unit

Press the DISPLAY button.

The currently selected input, screen size and refresh rates will be displayed for about 3 seconds.



Notes

- The displayed refresh rates may be slightly different from actual values.
- When using the Point zoom function (page 24) or Multiscreen function (page 25), the position and input information for the enlarged screen area will be displayed.
- When the screen management function is active, the [SCREEN MGT.] message will also be displayed at the lower left corner of the screen.

Muting the sound

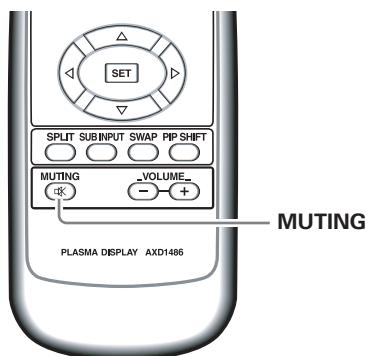

Press the MUTING button on the remote control unit.

Press the **MUTING** button again to restore the sound. Muting is automatically canceled about 8 minutes after the button is pressed, and the volume level is adjusted to the minimum level.

Press **VOLUME +** or **VOLUME -** to adjust the volume at a desired level.

Changing screen size

The plasma display incorporates screen modes of various height and width ratios. For optimal viewing, we recommend that you select the screen mode that best matches the video source that you are viewing. Although these modes are designed for full display of a picture on a wide screen, it is our hope that you make use of them with a full understanding of the manufacturer's intentions.

Screen size selection

For video signals

The size of the picture or the picture's range projected on the screen can be changed between 5 screen sizes described in the table on this page.

Press the **SCREEN SIZE** button to select the size.

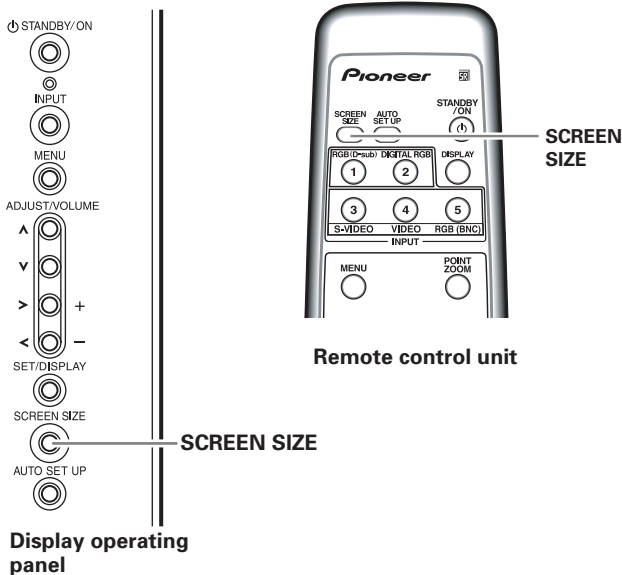

The screen size changes each time the **SCREEN SIZE** button is pressed as follows:

- The screen modes selectable may differ on INPUT1 and INPUT5, depending on the type of signal input. For details, consult the "**Appendix 1: Video signal compatibility table**" (page 43).



Notes

- When the [WIDE], [ZOOM], or [FULL] setting is used to display a non-wide screen 4:3 picture fully on a wide screen, a portion of the picture may be cut off or appear deformed.
- Be aware that when the display is used for commercial or public viewing purposes, selecting the [WIDE], [ZOOM], [CINEMA] or [FULL] mode settings may violate the rights of authors protected under copyright law.
- When [4:3] screen size is selected, the display position is moved slightly each time the power is turned on, in order to prevent image burning.

During video signal input

How the picture looks	
<p>WIDE</p>	Suitable for when viewing news or sports programs. Movies or sports programs can be viewed with an expansive powerful image.
<p>4:3</p>	Suitable for when viewing news or sit coms. The video software can be viewed in its original screen frame size.
<p>FULL</p>	Suitable for wide screen images (squeeze).
<p>ZOOM</p>	Mainly suitable for viewing Cinemascope size and other such movie images. Provides a more expansive, powerful image.
<p>CINEMA</p>	Primarily suitable for viewing "Vista vision" cinema sizes.

Consult the plasma display's Operating Instructions regarding the screen size during computer signal input.

Enlarging one part of the screen (POINT ZOOM)

This plasma display allows enlarging of the screen image by ratios of [x 1.5], [x 2], and [x 3]. When enlarging the screen, the $\blacktriangle/\blacktriangledown/\blacktriangleleft/\blacktriangleright$ buttons can be used to move the enlarged viewing area around the screen.

- The range of zoom possible can be confirmed by viewing the Zoom-Navi subscreen at the upper right of the main screen. The Zoom-Navi subscreen is displayed for about three seconds whenever the **POINT ZOOM** button, one of the $\blacktriangle/\blacktriangledown/\blacktriangleleft/\blacktriangleright$ buttons, or **DISPLAY** button is pressed.

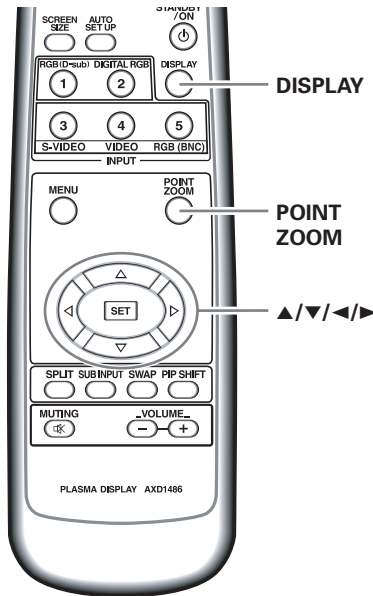

- 1 Press the remote control unit's **POINT ZOOM** button.

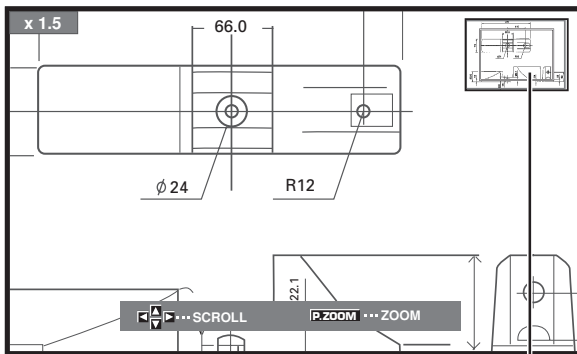

Zoom-Navi subscreen

Each time the **POINT ZOOM** button is pressed, the zoom ratio alternates in the following order:

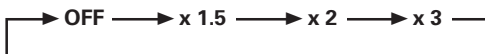

Note

During use of the POINT ZOOM function, the screen size cannot be changed.

- 2 Using the $\blacktriangle/\blacktriangledown/\blacktriangleleft/\blacktriangleright$ buttons, move the screen to the desired part of the image.

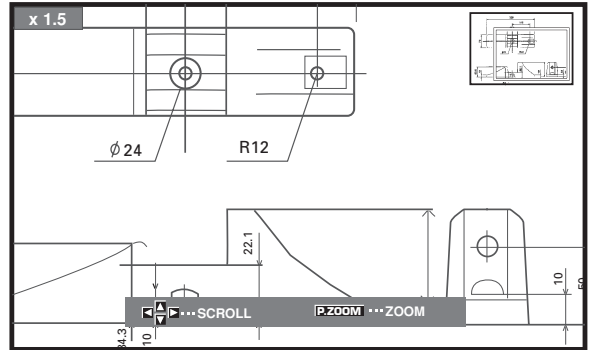

- Pressing the **POINT ZOOM** and $\blacktriangle/\blacktriangledown/\blacktriangleleft/\blacktriangleright$ buttons again will change the zoom ratio and the position of screen enlarged.
- If the input signal changes, or if the menu screen is displayed and the input is changed, or if the multiscreen mode is selected, the POINT ZOOM function will be canceled.

Note

Be aware that when the display is used for commercial or public viewing purposes, selecting the [WIDE], [ZOOM], [CINEMA] or [FULL] mode settings may violate the rights of authors protected under copyright law.

Multiscreen display

The plasma display's multiscreen function allows the simultaneous display of two inputs. The multiscreen display include three modes, 2-SCREEN, PinP, and PoutP.

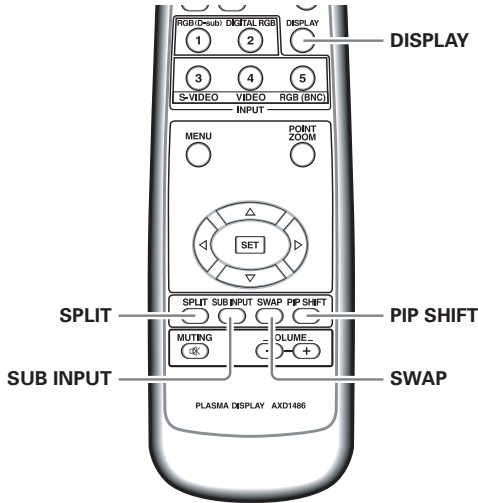

1 Press the remote control unit's SPLIT button.
Each time the button is pressed the multiscreen display changes in the following order:



① 2-SCREEN

The main screen is displayed on the left and the subscreen on the right.

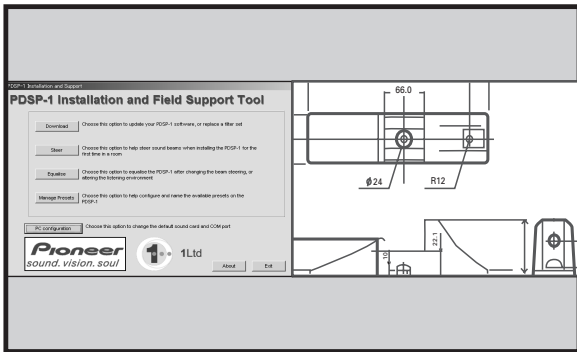

② PinP

The subscreen is displayed in one of the four corners of the main screen.

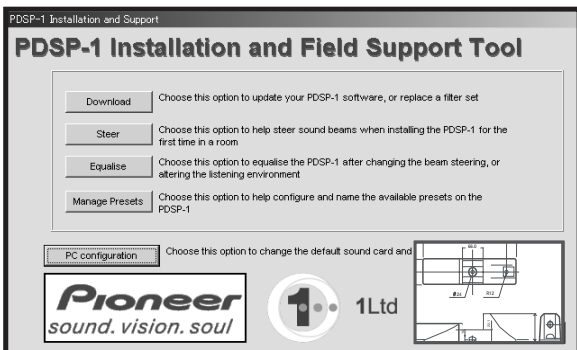

③ PoutP

The subscreen is displayed outside the right side of the main screen.

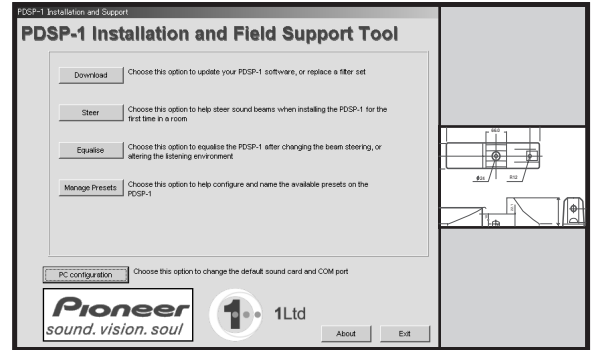

2 Press the remote control unit's SUB INPUT button to select the subscreen input source.

To exchange the main screen and subscreen inputs

Press the remote control unit's SWAP button.

- When 2-SCREEN mode has been selected:
The right and left sides of the display will switch; what was previously the main screen will now show the subscreen, and vice versa.
- When PinP or PoutP has been selected:
What was previously the main screen image will now appear in reduced size as the subscreen image, and vice versa.

To change the position of the subscreen in PinP mode:

Press the remote control unit's PIP SHIFT button.

Each time the button is pressed, the position of the subscreen moves in the following order:

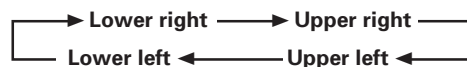

To display the currently selected input
Press the DISPLAY button.

If the DISPLAY button is pressed while in multiscreen mode, the main screen and sub-screen will each be displayed with its currently selected input.

Notes

- When using the plasma display in a profit-making activity, or when exhibiting images publicly, using the screen size function to compress or stretch the image may result in infringement of the copyrights of the image owners.
- If the multiscreen display is left on for an extended period of time, or if the same multiscreen display is repeatedly shown for short periods on an everyday basis, a residual image pattern may be burned onto the screen.
- When selecting the 2-SCREEN mode, the screen image may appear somewhat rougher, depending on the source used.
- The multiscreen mode will be canceled if a menu is opened, or if POINT ZOOM is performed.
- The screen size cannot be changed during multiscreen display.
- The sound of the input selected in the main screen is outputted when using the multiscreen function.

Automatic power-off (POWER MANAGEMENT)

The plasma display is equipped with [POWER MANAGEMENT] and [AUTO POWER OFF] functions; when set, the function automatically switches the unit to either standby mode or power off mode whenever a sync signal is not detected (a warning message is displayed on the screen before the functions operate).

Notes

- [POWER MANAGEMENT] settings are supported only when a computer signal is input to INPUT 1 or INPUT 5 (PDA-5003 only), or when INPUT2 is selected.
- The auto-power-off function can be used only in those cases other than the inputs used in the preceding item.
- Always turn off the plasma display's main power switch when not using the display for extended periods of time.

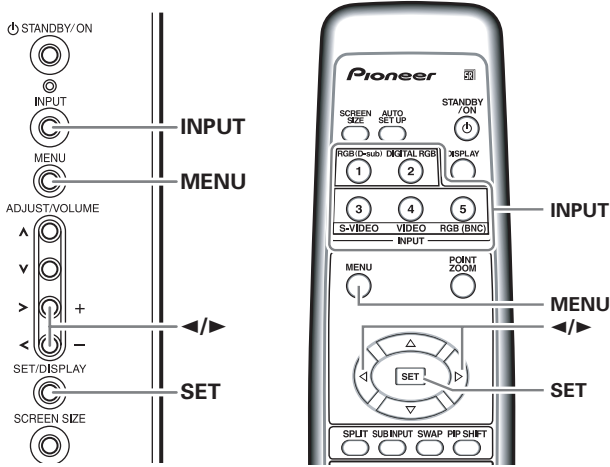

Display operating panel

Remote control unit

1 Press the MENU button to display the menu screen.

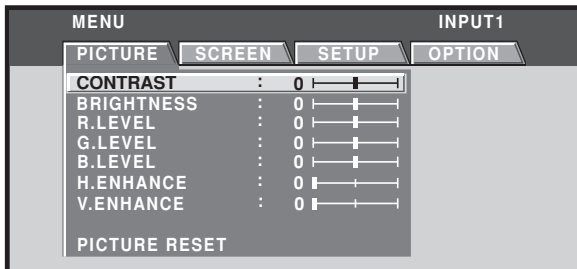

2 Use the </> buttons to select [SETUP].
[When computer signal is input to INPUT1 or INPUT5 (PDA-5003 only), or when INPUT2 is used]

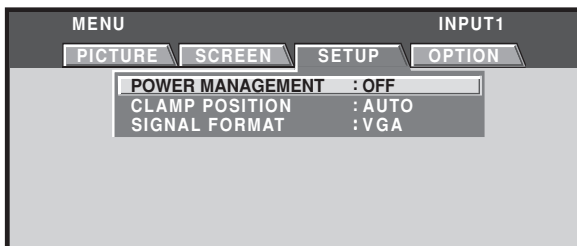

[In all other cases]

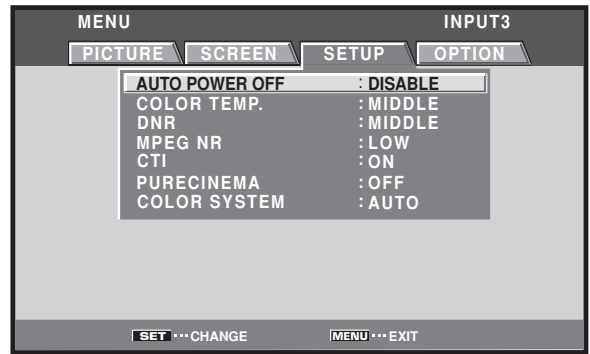

3 Press the SET button to confirm selection of the [POWER MANAGEMENT] or [AUTO POWER OFF].
 The factory default setting is [OFF/DISABLE]. Each time the button is pressed, the setting alternates as follows:



- OFF/DISABLE.....
 The display will continue in operating mode, regardless of the presence/absence of an input sync signal.
- POWER MANAGEMENT: ON.....
 If a sync signal is not detected, a warning message is first displayed for 8 seconds, after which the display automatically enters the standby mode, and the ON indicator flashes green. If a sync signal (*1) is input again later, the plasma display automatically returns to normal operating mode.
 *1 Except when input signal is G ON SYNC or composite SYNC.
- AUTO POWER OFF: ENABLE.....
 If no sync signal is detected for 8 minutes or more, a warning message will be displayed for 30 seconds, after which the display's power will switch to power off mode.

4 When the setup is finished, press the MENU button to exit the menu screen.

Note

The [POWER MANAGEMENT] and [AUTO POWER OFF] functions must be set individually for each input (INPUT1 to INPUT5).

To return to operating mode:

- To return to normal operation from the [POWER MANAGEMENT] function's standby mode, either operate your computer, or press the **INPUT** button on the plasma display or remote control unit.
- To return to normal operation from the [AUTO POWER OFF] function's power off condition, press the **STANDBY/ON** button on the plasma display or on the remote control unit.

PICTURE/SCREEN Adjustment

PICTURE adjustment

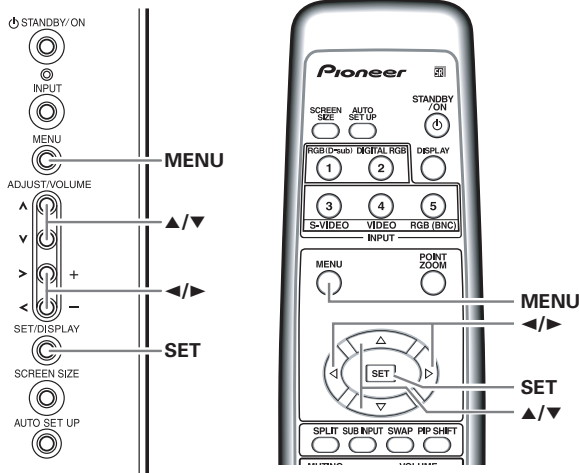

Display operating panel

Remote control unit

- 1 Press the **MENU** button to display the menu screen.

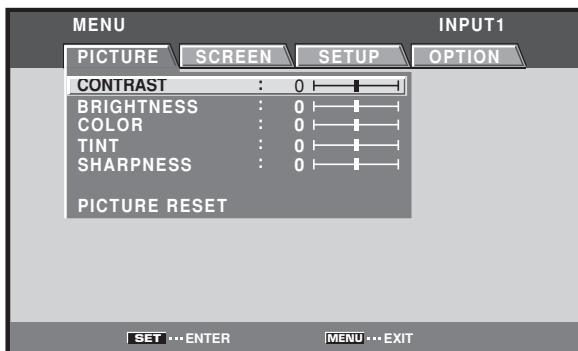

- 2 Use the **▲/▼** buttons to select the adjustment item, then press the **SET** button.

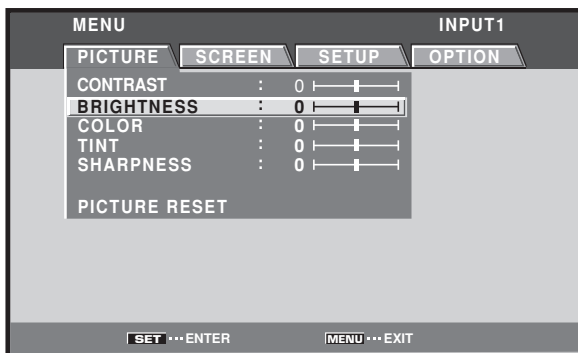

- 3 Use the **◀/▶** buttons to adjust the picture quality as desired.



- 4 Press the **SET** button.

Pressing the **SET** button writes the value into the memory and returns the display to the step 2 screen.

- 5 When the setup is finished, press the **MENU** button to exit the menu screen.

Note

Make these adjustments for each input (INPUT1 to INPUT5) and signals.

[PICTURE] mode adjustment items

Below are brief descriptions of the options that can be set in the [PICTURE] mode.

CONTRAST Adjust according to the surrounding brightness so that the picture can be seen clearly.

BRIGHTNESS Adjust so that the dark parts of the picture can be seen clearly.

COLOR Adjust to the desired depth (Setting to a slightly deep color will create a natural looking picture).

TINT Adjust so that flesh tones look normal.

SHARPNESS Normally set to the center position. To create a softer picture, set to the left of center. To create a sharper picture, set to the right of center.

Note

Consult the Operating Instructions for your Plasma Display regarding PICTURE adjustment when inputting computer signals.

To reset [PICTURE] mode settings to the default

If settings have been adjusted excessively or the picture on the screen no longer appears natural, it may prove more beneficial to reset the [PICTURE] mode to default settings instead of trying to make adjustments under already adjusted conditions.

- 1 In step 2 in the previous procedure, use the **▲/▼** buttons to select **[PICTURE RESET]**, then press the **SET** button.

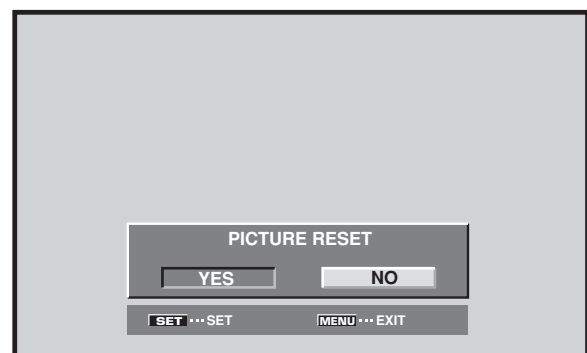

- 2 Use the **◀/▶** buttons to select **[YES]**, and press the **SET** button.

All [PICTURE] mode settings are returned to the factory set default.

Adjusting screen POSITION, CLOCK, and PHASE <automatic adjust>

By pressing the **AUTO SET UP** button on either remote control unit or the plasma display's operating panel (or by selecting [AUTO SET UP MODE] from the menu), the unit will automatically set the screen position and clock to best match the current image input.

When the button is pressed, the optimum settings are automatically selected for the current input source.

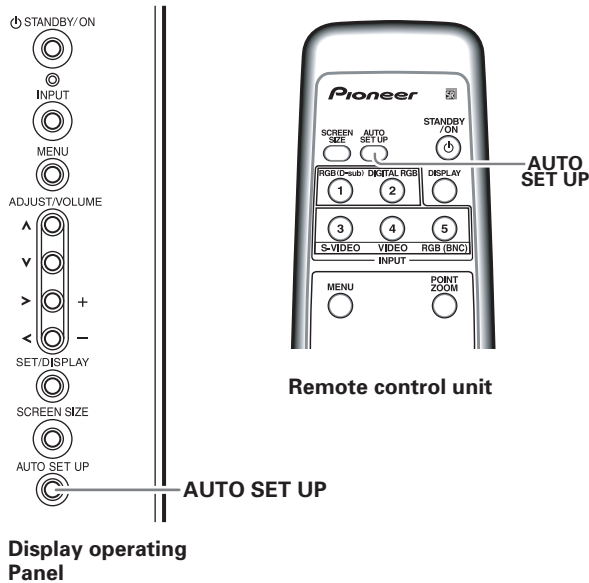

Press the **AUTO SET UP** button on either the display or remote control unit.

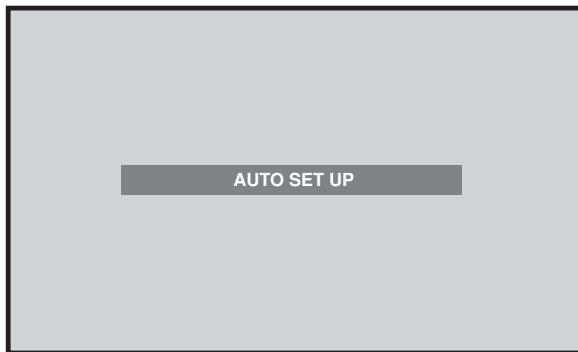

Notes

- This setting is supported only when a computer signal is connected to INPUT1 or INPUT5.
- Perform this adjustment individually for each input function (INPUT1 or INPUT5), and each signal type.
- Optimum settings may not be possible for low-luminance and certain other signals. In such cases, use the adjustment methods explained on the next page, "Adjusting screen POSITION, CLOCK, and PHASE <manual adjust>".

When the automatic setup mode is selected, the unit will automatically be adjusted to the optimum image settings whenever the power is turned on, the input source is changed, or the type of input signal is changed.

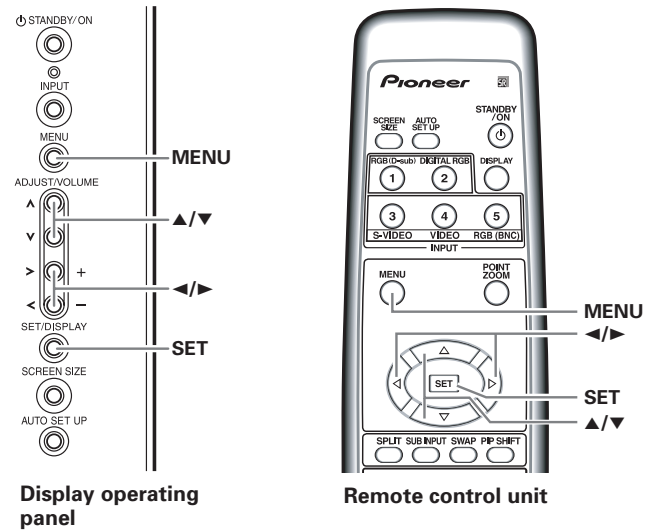

- 1 Press the **MENU** button to display the menu screen.

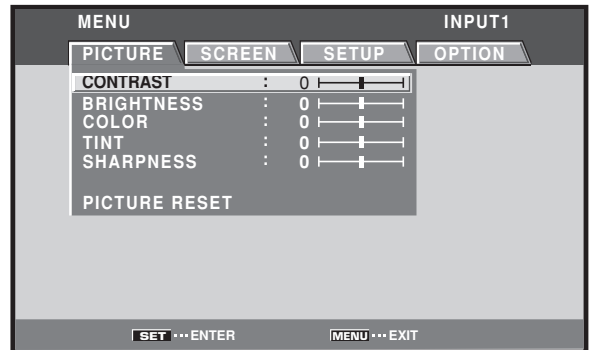

- 2 Use the **◀/▶** buttons to select [OPTION].

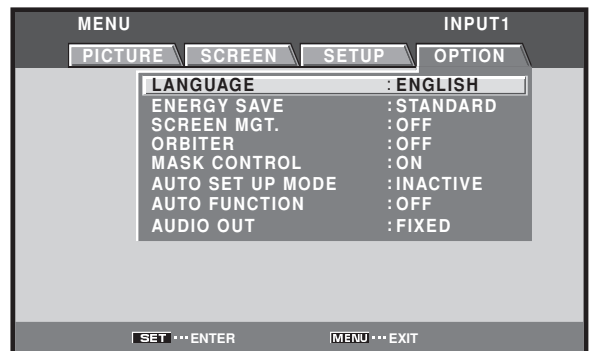

3 Use the ▲/▼ buttons to select [AUTO SET UP MODE].

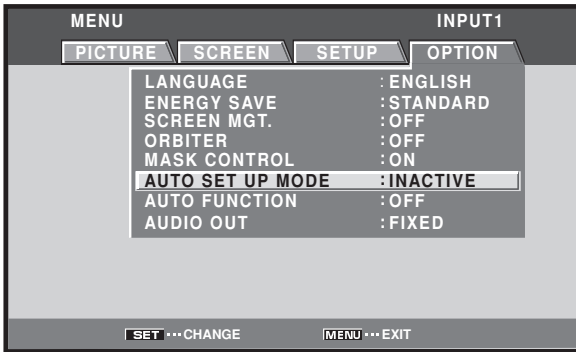

4 Press the SET button to activate the setting. The factory default setting is [INACTIVE]. Each time the button is pressed, the setting alternates as follows:



5 When finished with the setting, press the MENU button to return to the normal screen image.

Notes

- This setting is supported only when a computer signal is connected to INPUT1 or INPUT5.
- Optimum settings may not be possible for low-luminance and certain other signals. In such cases, set the [AUTO SET UP MODE] to [INACTIVE], and use the manual adjustment methods explained in the following section, "Adjusting screen POSITION, CLOCK, and PHASE <manual adjust>".

Adjusting screen POSITION, CLOCK, and PHASE <manual adjust>

This setting can be adjusted when a computer signal is connected to INPUT1, INPUT2, or INPUT5.

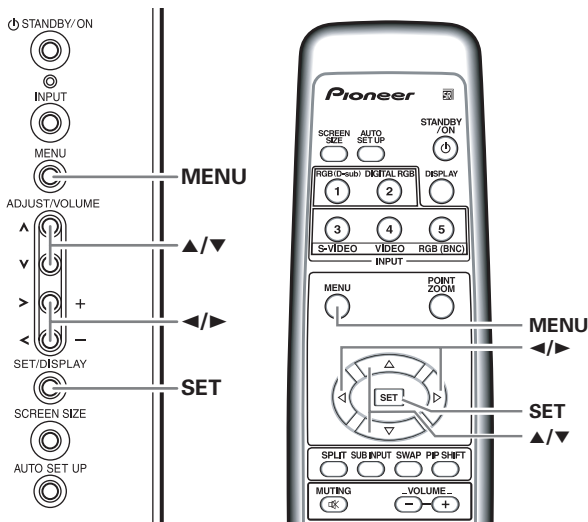

Display operating panel

Remote control unit

1 Press the MENU button to display the menu screen.

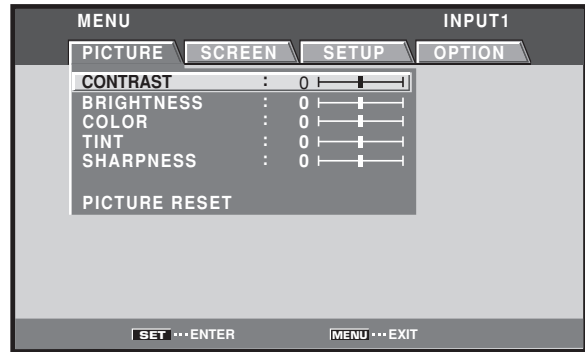

2 Use the </> buttons to select [SCREEN].

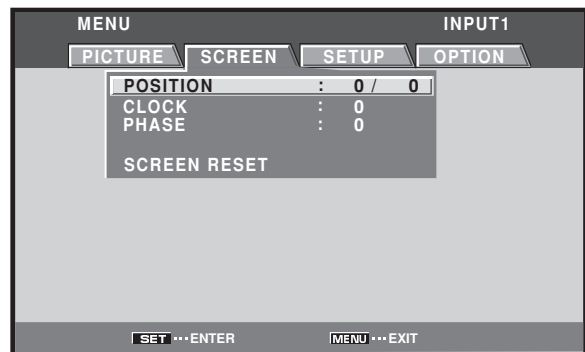

INPUT2, 3 or 4 is selected, the following screen will appear and the [POSITION] adjustment only can be selected.

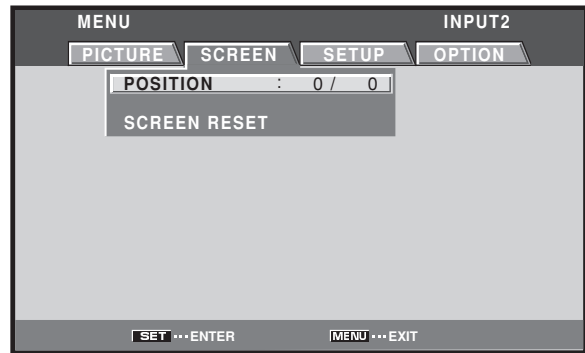

3 Use the ▲/▼ buttons to select the adjustment item, then press the SET button.

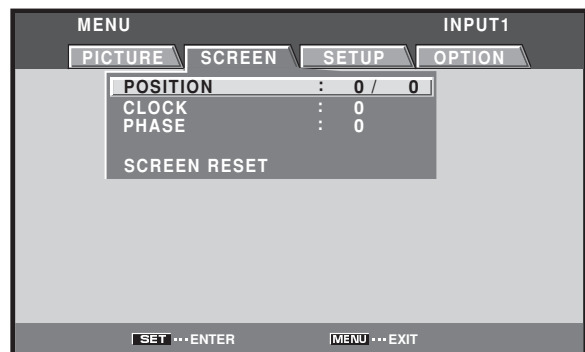

4 Use the ◀/▶ and ▲/▼ buttons to select the desired value.

- When the [POSITION] item is selected, the ◀/▶ buttons control movement in the Horizontal direction (H), and the ▲/▼ buttons control movement in the Vertical direction (V).

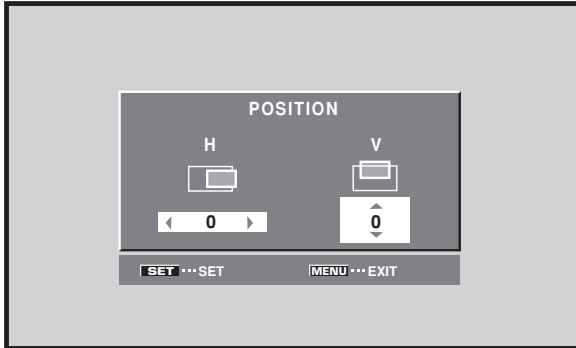

- Use the ◀/▶ buttons for the adjustments of [CLOCK] and [PHASE].



5 Press the SET button.

Pressing the **SET** button writes the value into the memory and returns the display to the step 3 screen.

6 When adjustment is finished, press the MENU button to exit the menu screen.

Notes

- Make these adjustments for each input (INPUT1 or INPUT5) and signals.
- If INPUT2 is selected, only the [POSITION] can be adjusted.

[SCREEN] mode adjustment items

Below are brief descriptions of the options that can be set in the [SCREEN] mode.

POSITION

- H Adjust the picture's position to the left or right.
- V Adjust the picture's position upward or downward.

CLOCK Adjust letter breakup or noise on the screen. This setting adjusts the display's internal clock signal frequency that corresponds to the input video signal.

PHASE Adjust so that there is minimum flicker of screen letters or color misalignment. This setting adjusts the phase of the internal clock signal adjusted by the [CLOCK] setting.

Notes

- The [CLOCK] and [PHASE] adjustment items are supported only for INPUT1 and INPUT5.
- When the [CLOCK] frequency is changed, the [POSITION] command's horizontal [H] option may require readjustment.
- If the adjustment items in the [SCREEN] mode are adjusted excessively, the picture may not be displayed properly.
- When the [AUTO SET UP MODE] set to [ACTIVE], selecting the [POSITION] and [CLOCK] adjust modes will cause a message to be displayed on the screen, but adjustment is possible. However, if the input source is changed, the adjustment value stored in memory will be the one automatically set with the auto setup mode. If you wish to record a manually set adjustment value, set the [AUTO SET UP MODE] to [INACTIVE] (page 28) before beginning your adjustments.

To reset [SCREEN] mode settings to the default

If settings have been adjusted excessively or the picture on the screen no longer appears natural, it may prove more beneficial to reset the [SCREEN] mode to default settings instead of trying to make adjustments under already adjusted conditions.

- 1 In step 3 in the previous procedure, use the ▲/▼ buttons to select [SCREEN RESET], then press the SET button.**

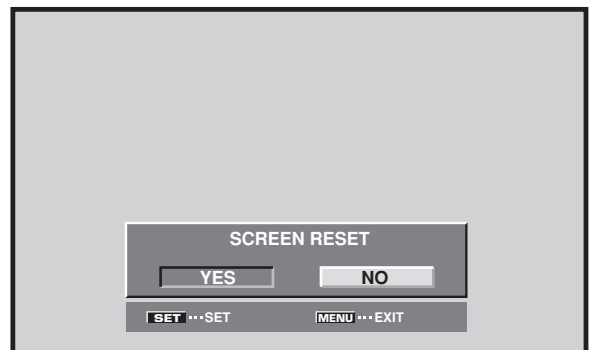

- 2 Use the ◀/▶ buttons to select [YES], and press the SET button.**

All [SCREEN] mode settings are returned to the factory set default.

Setting the orbiter (ORBITER)

At set time intervals (about once every 8 minutes), this function automatically changes the screen display position by incremental amounts. The amount of screen movement is 1 pixel horizontally or vertically.

When displaying a still image, setting [ORBITER] to [ON] helps prevent the screen from being burnt with a lag image.

- This function is not supported when using the POINT ZOOM function, multiscreen function, or menu display.

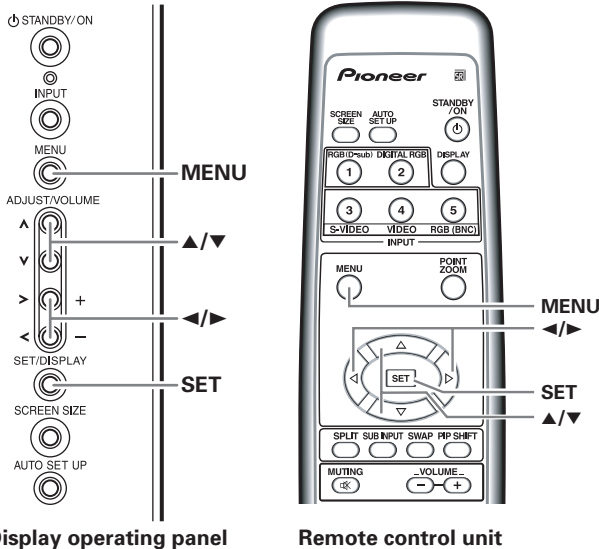

- 1 Press the MENU button to display the menu screen.

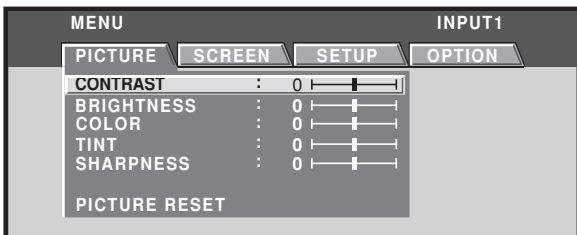

- 2 Use the </> buttons to select [OPTION].

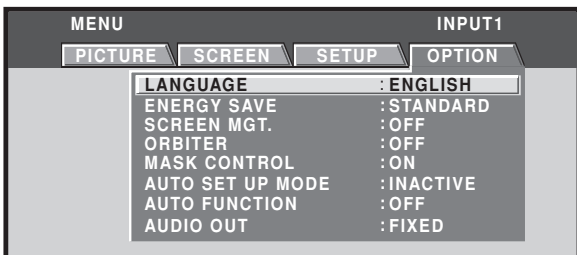

- 3 Use the ▲/▼ buttons to select [ORBITER].

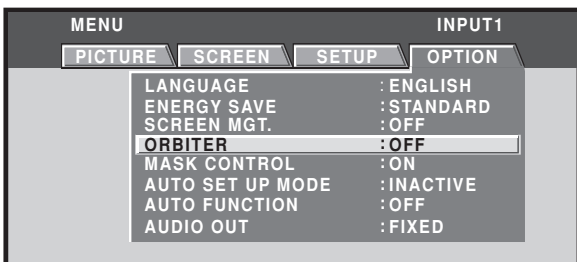

- 4 Press the SET button to activate the setting.

The factory default setting is [OFF].

Each time the button is pressed, the setting alternates as follows:

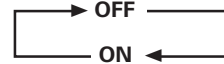

- 5 When finished with the setting, press the MENU button to return to the normal screen image.

Note

The [ORBITER] setting affects all input sources.

Side mask position (MASK CONTROL)

When screen size is set to [DOT BY DOT] or [4:3], or when using multiscreen display, the position of the black stripes on the side of the screen and the position of the subscreen are changed slightly each time the power is turned on, in order to alleviate burning of lag images on the screen.

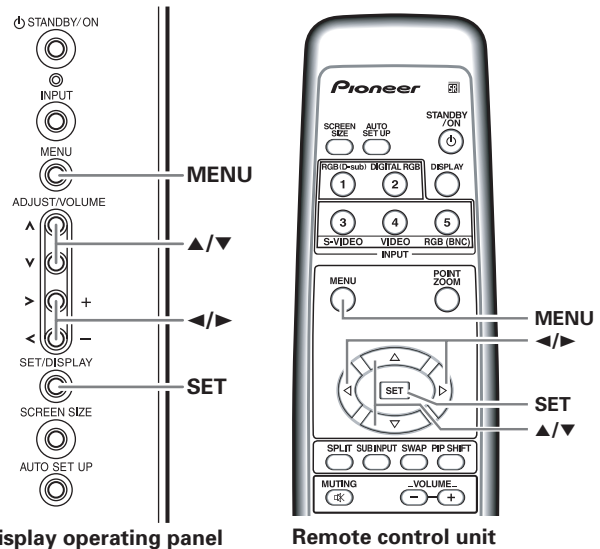

- 1 Press the MENU button to display the menu screen.

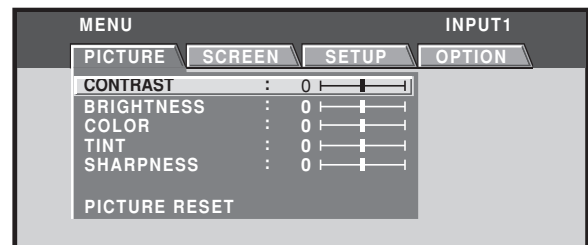

- 2 Use the </> buttons to select [OPTION].

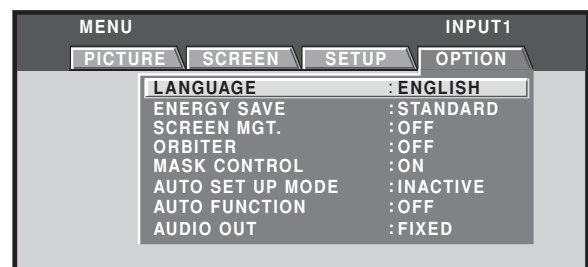

3 Use the ▲/▼ buttons to select [MASK CONTROL].

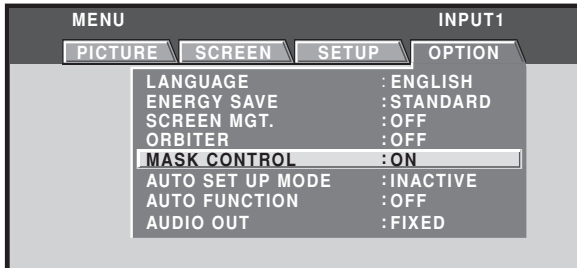

4 Press the SET button to activate the setting.

The factory default setting is [ON].

Each time the button is pressed, the setting alternates as follows:

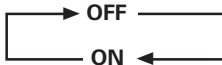

5 When finished with the setting, press the MENU button to return to the normal screen image.

Note

The [MASK CONTROL] setting affects all input sources.

Screen management settings (SCREEN MGT.)

In order to alleviate burning of lag images in the screen, this plasma display is equipped with a screen management program that allows automatic switching of the display image at regular intervals. The program can be set to determine how the 24-hour screen management cycle is repeated.

For information about detailed screen management settings, consult your professional installation technician.

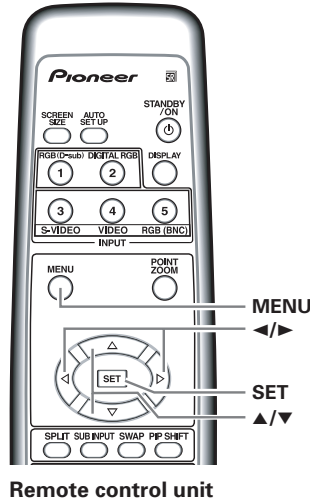
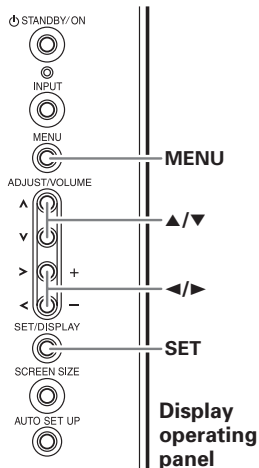

1 Press the MENU button to display the menu screen.

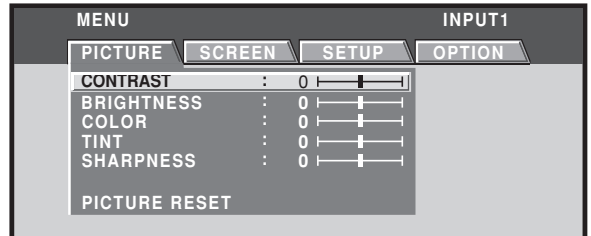

2 Use the ◀/▶ buttons to select [OPTION].

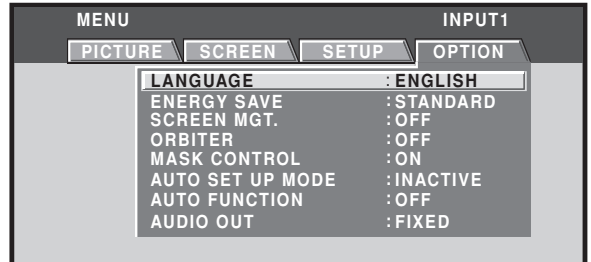

3 Use the ▲/▼ buttons to select [SCREEN MGT.], then press the SET button.

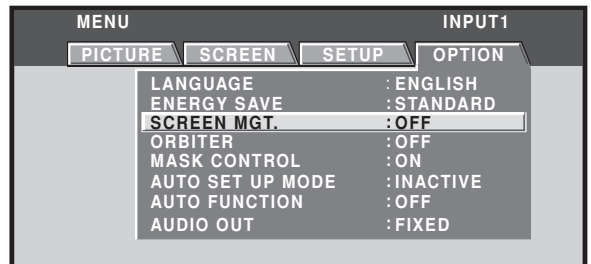

4 Use the ▲/▼ buttons to select [STATUS].

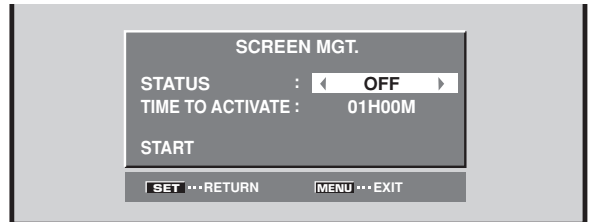

5 Use the ◀/▶ buttons to select [ONCE] or [REPEAT].

The factory default setting is [OFF].

Each time the button is pressed, the setting alternates as follows:



- ONCE The screen management program is performed once only.
- REPEAT The screen management program is performed repeatedly (24-hour cycle).
- OFF Screen management program is disabled, and normal screen image is displayed continuously.

Under factory default settings, the screen display contents will change as follows:

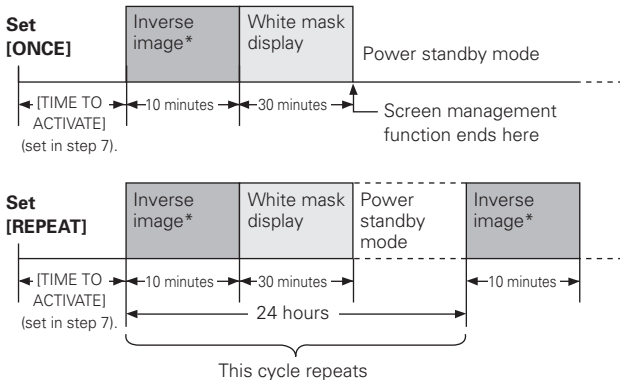

* The color and brightness of the current image are displayed in inverse values. The respective RGB color output levels are inverted, with light areas appearing dark, and dark areas appearing light.

Notes

- When set to [ONCE], after the screen management program ends, this part of the display will change to the [OFF] message. If you wish to continue the screen management program, use the ◀/▶ buttons to select [ONCE] again, or change to [REPEAT].
- During screen management operation when set to [ONCE] or [REPEAT], if the display's MAIN POWER switch is turned OFF, the screen management program will end, and this part of the display will change to display the message [OFF]. If you wish to continue the screen management program, use the ◀/▶ buttons to select [ONCE] or [REPEAT] again.

6 Use the ▲/▼ buttons to select [TIME TO ACTIVATE].

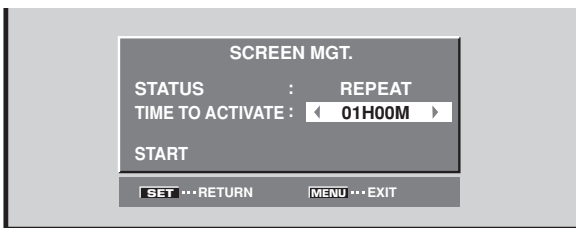

7 Use the ◀/▶ buttons to set the time you wish the screen management program to begin.

When the ◀/▶ buttons are pressed, the screen management operation can be set from 0 to 24 hours, in 10-minute units.

8 Use the ▲/▼ buttons to select [START].

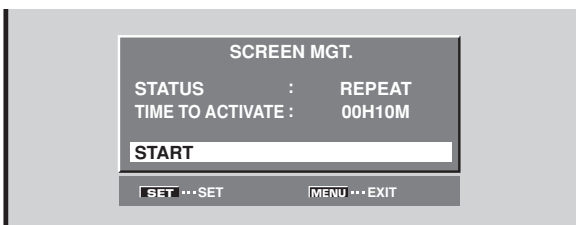

9 Press the SET button.

The set value will be stored in memory, and the screen will return to that shown in step 2.

The timer begins when the SET button is pressed, and after passage of the time set in step 7, the screen management program will begin operating.

10 When finished with the setting, press the MENU button to return to the normal screen image.

Note

The [SCREEN MGT.] setting affects all input sources.

Energy saving settings (ENERGY SAVE)

The power control function allows screen brightness to be suppressed as a means of lowering power consumption and reducing display deterioration.

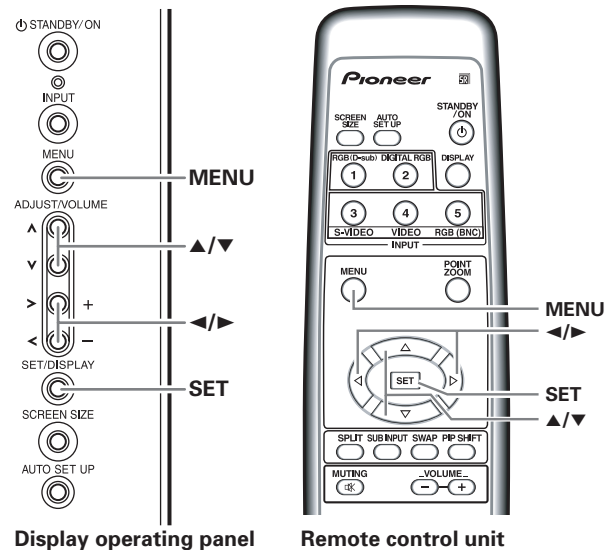

1 Press the MENU button to display the menu screen.

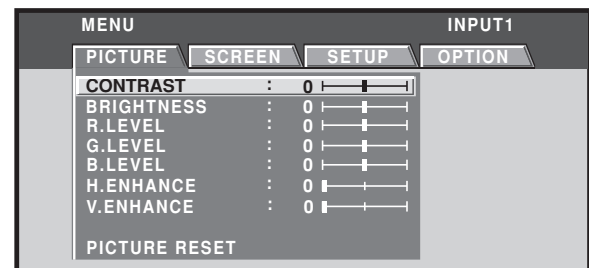

2 Use the ◀/▶ buttons to select [OPTION].

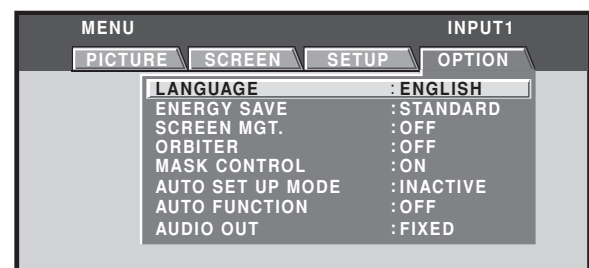

3 Press the ▲/▼ buttons to select [ENERGY SAVE].

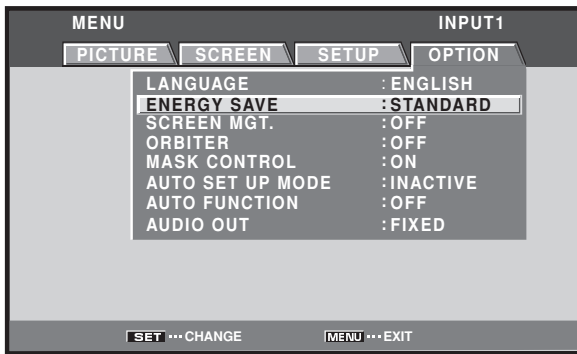

4 Press the SET button to select [ENERGY SAVE] setting.

The factory default setting is [STANDARD]. Each time the **SET** button is pressed, the setting changes as follows:



- STANDARD ... Brightness is controlled in accordance with input signal to produce bright, easily viewed image.
- MODE1 Brightness is controlled in accordance with input signal, but power consumption is less than that used in [STANDARD] mode.
- MODE2 Brightness is controlled in accordance with input signal, but power consumption is less than that used in [MODE1].
- MODE3 Brightness is set at fixed level, regardless of input signal level. Effective at reducing screen aging due to burned lag images, etc.
- AUTO Brightness is set automatically in response to ambient lighting conditions so as to produce optimum image appearance.

5 When finished with the setting, press the MENU button to return to the normal screen image.

Note

The [ENERGY SAVE] setting affects all input sources.

Changing the color temperature (COLOR TEMP.)

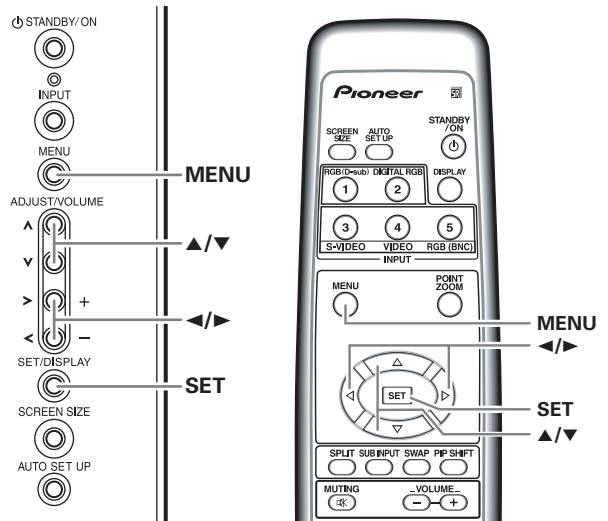

Display operating panel

Remote control unit

1 Press the MENU button to display the menu screen.

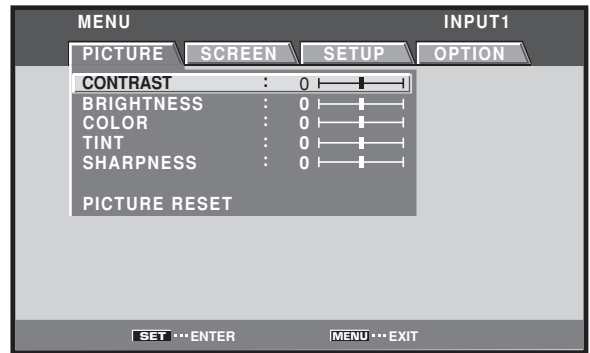

2 Use the </> buttons to select [SETUP].

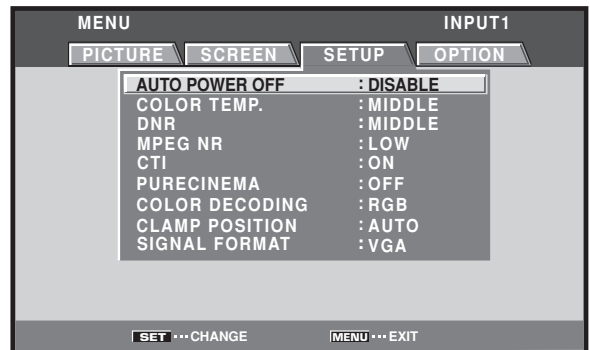

- 3** Use the ▲/▼ buttons to select [COLOR TEMP.], then press the SET button.

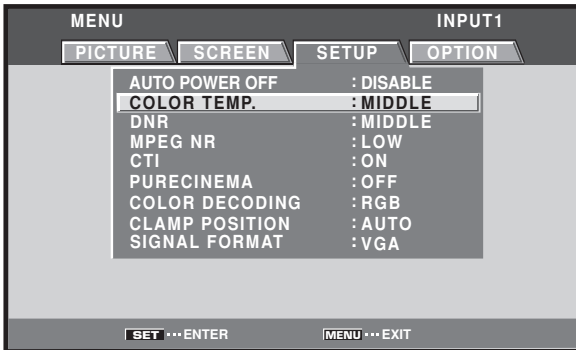

- 4** Use the ◀/▶ buttons to select the desired color temperature setting.

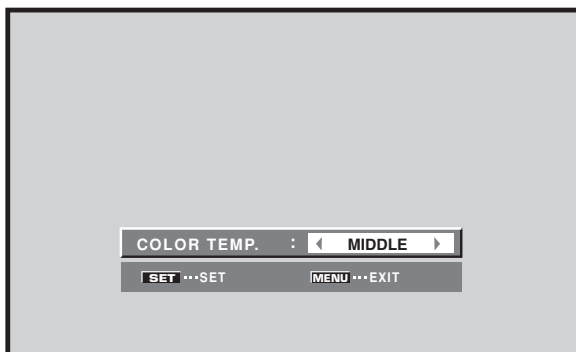

The factory default setting is [MIDDLE]. Each time the button is pressed, the color temperature setting changes as shown:



- 5** Press the SET button.

The [COLOR TEMP.] function is set and the screen returns to that shown in step 4.

- 6** When finished with the setting, press the MENU button to return to the normal screen image.

Note

[COLOR TEMP.] settings are supported only for input signal from a video component. Make settings individually for each input (INPUT1, INPUT3 to INPUT5), and for each signal type.

Reducing video noise (DNR)

Make this setting if video noise is objectionable.

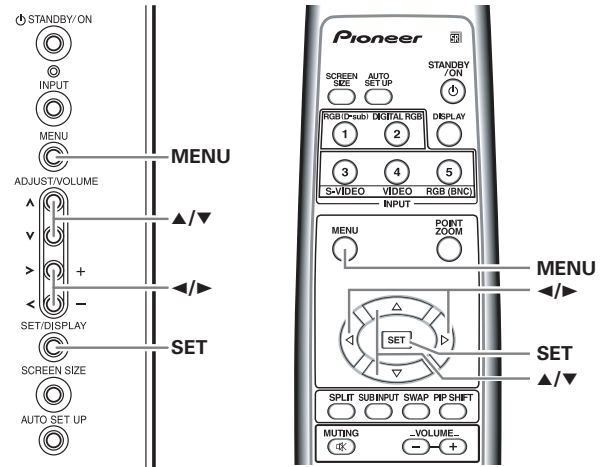

Display operating panel

Remote control unit

- 1** Press the MENU button to display the menu screen.

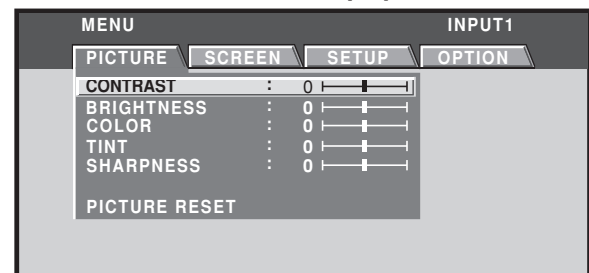

- 2** Use the ◀/▶ buttons to select [SETUP].

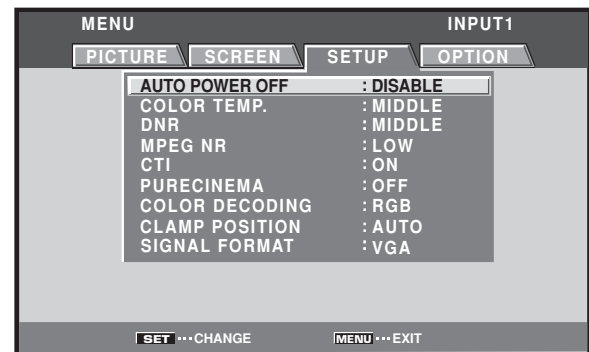

- 3** Use the ▲/▼ buttons to select [DNR], then press the SET button.

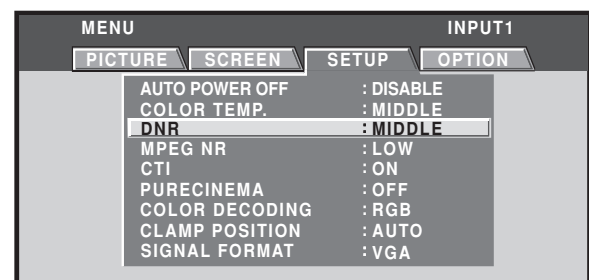

- 4 Use the ◀/▶ buttons to select the desired [DNR] setting.



The factory default setting is [MIDDLE]. Each time the button is pressed, the digital noise reduction setting changes as shown:



- The noise reduction effect increases in order LOW → MIDDLE → HIGH

- 5 Press the SET button.

The [DNR] function is set and the screen returns to that shown in step 4.

- 6 When finished with the setting, press the MENU button to return to the normal screen image.

Note

[DNR] settings are supported only for input signal from a video component. Make settings individually for each input (INPUT1, INPUT3 to INPUT5), and for each signal type.

Reducing noise in MPEG images (MPEG NR)

Set this function if digital broadcasts, DVD and other MPEG images are distorted with so-called "mosquito noise".

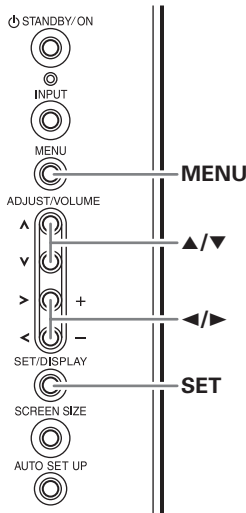

Display operating panel

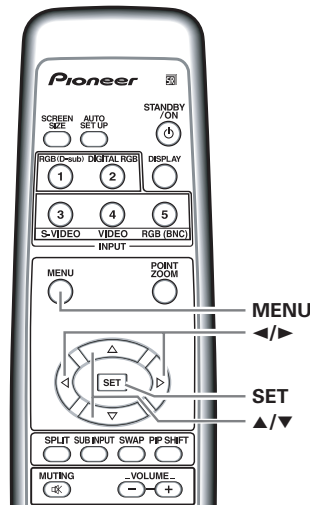

Remote control unit

- 1 Press the MENU button to display the menu screen.

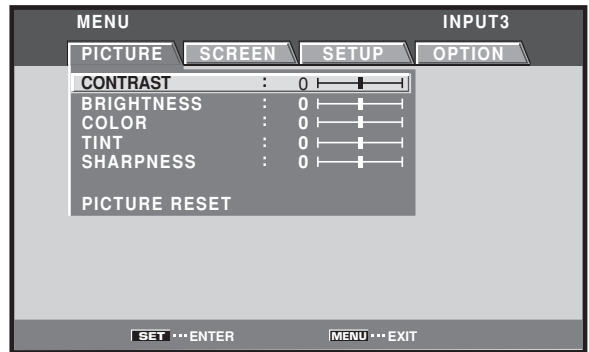

- 2 Use the ◀/▶ buttons to select [SETUP].

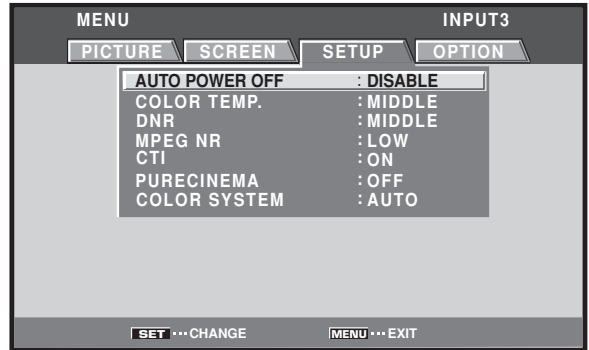

- 3 Use the ▲/▼ buttons to select [MPEG NR], then press the SET button.

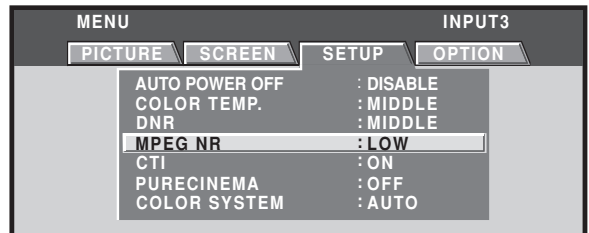

- 4 Use the ◀/▶ buttons to select the desired [MPEG NR] setting.



The factory default setting is [LOW]. Each time the button is pressed, the noise reduction setting changes as shown:



- The noise reduction effect increases in order LOW → MIDDLE → HIGH

- 5 Press the SET button.

The [MPEG NR] function is set and the screen returns to that shown in step 4.

- 6 When finished with the setting, press the MENU button to return to the normal screen image.

Note

[MPEG NR] settings are supported only for input signal from a video component. Make settings individually for each input (INPUT1, INPUT3 to INPUT5), and for each signal type.

Increasing color border contrast (CTI)

Enhance color contour contrast as desired.

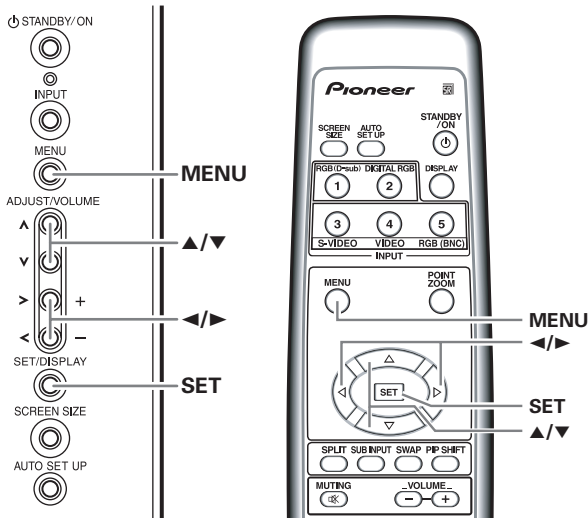

Display operating panel

Remote control unit

- 1 Press the MENU button to display the menu screen.

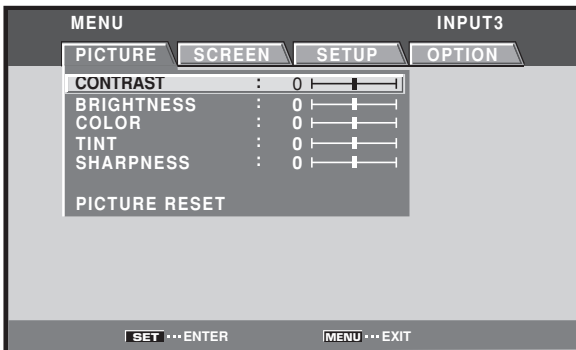

- 2 Use the </> buttons to select [SETUP].

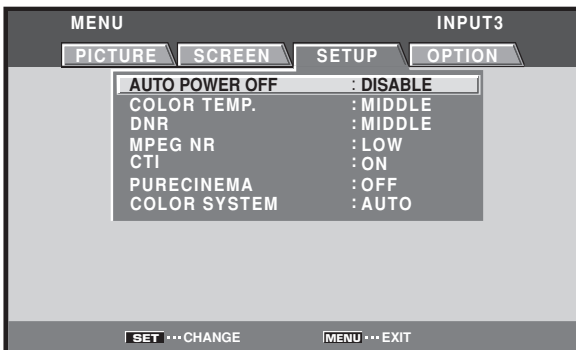

- 3 Use the ▲/▼ buttons to select [CTI], then press the SET button.

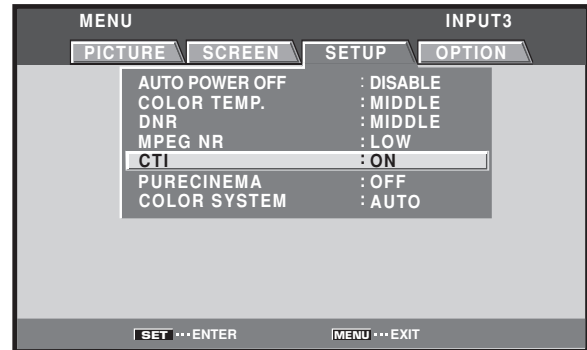

- 4 Use the </> buttons to select the desired [CTI] setting.

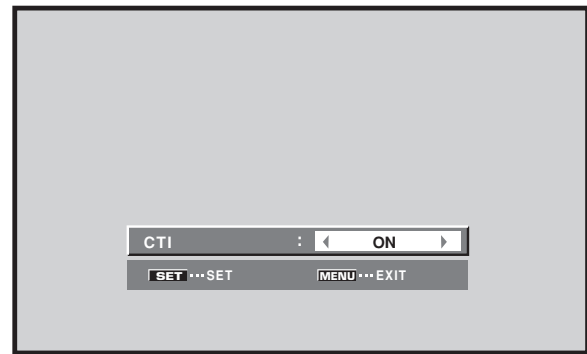

The factory default setting is [ON]. Each time the button is pressed, the setting changes as shown:



- 5 Press the SET button.

The [CTI] function is set and the screen returns to that shown in step 4.

- 6 When finished with the setting, press the MENU button to return to the normal screen image.

Note

[CTI] settings are supported only for input signal from a video component. Make settings individually for each input (INPUT1, INPUT3 to INPUT5), and for each signal type.

Setting the PURECINEMA mode

Allows even higher fidelity DVD playback of film recordings and other images.

Note

Make settings individually for each input (INPUT1, INPUT3 to INPUT5), and for each signal type.

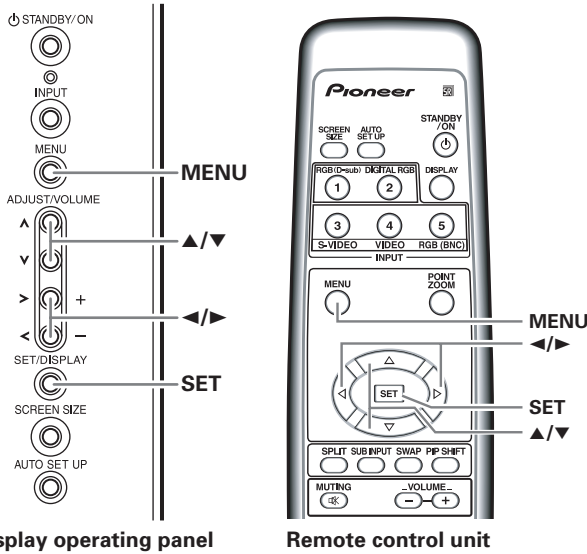

Display operating panel

Remote control unit

1 Press the MENU button to display the menu screen.

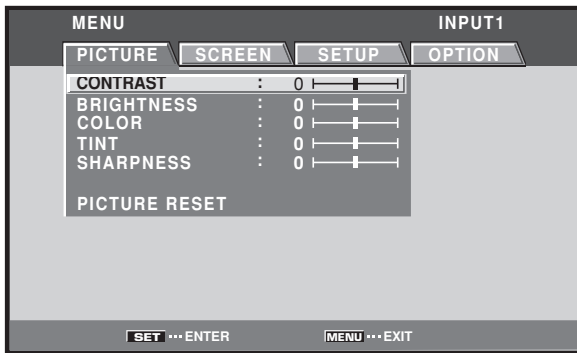

2 Use the </> buttons to select [SETUP].

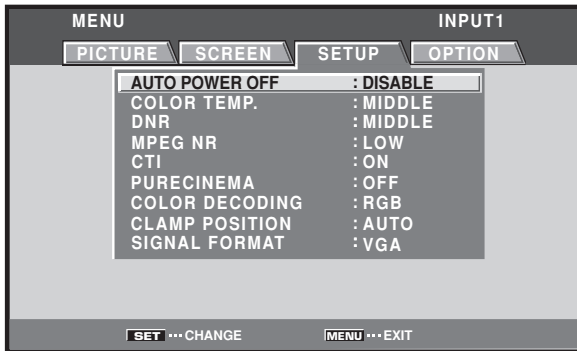

3 Use the ▲/▼ buttons to select [PURECINEMA].

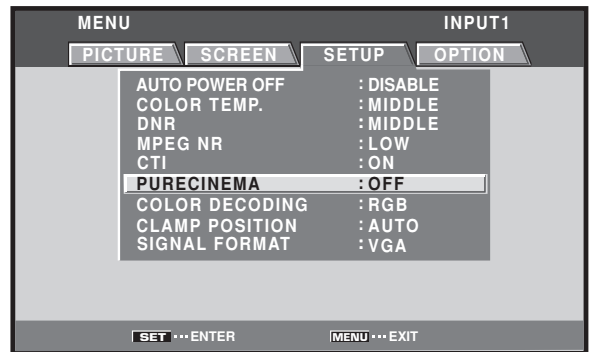

4 Use the </> buttons to select the desired [PURECINEMA] mode.



The factory default setting is [OFF].

Each time the button is pressed, the screen mode setting changes as shown:



- OFF [PURECINEMA] function is disabled.
- STANDARD When playing DVDs and Hi-Vision film images recorded at 24 frames/sec, the recorded data is automatically detected and adjustments made to allow optimum experience of the original beauty of the film image.
- ADVANCE When playing DVDs of film images recorded at 24 frames/sec, the recorded video information is automatically detected and signals are converted to 72 Hz for playback, thus recreating the fluid movement of a movie theater screen, and the sense of film's true visual quality.

Note

The screen modes selectable on INPUT 1 may differ between those available on INPUT3 to INPUT5, depending on the type of signal input. For details, consult "Appendix 3: PURECINEMA signal compatibility table" (page 46).

5 Press the SET button.

The [PURECINEMA] function is set and the screen returns to that shown in step 4.

6 When finished with the setting, press the MENU button to return to the normal screen image.

Setting the COLOR SYSTEM

INPUT3 and INPUT4 are compatible with a number of TV system formats used around the world, which are automatically detected by this unit. Normally [COLOR SYSTEM: AUTO] should be selected for automatic detection. However, some video signals are dubbed over or in certain conditions may not be displayed properly (loss of color, etc.) by this setting. In this case, change the setting according to the input signal.

Note

Setting the TV system format is required for each input (INPUT3 and INPUT4). Setting assignment and exclusive use according to the TV system format of your input signal will enable prompt processing of signals and reduction of time for input selection and possible errors in detecting signals.

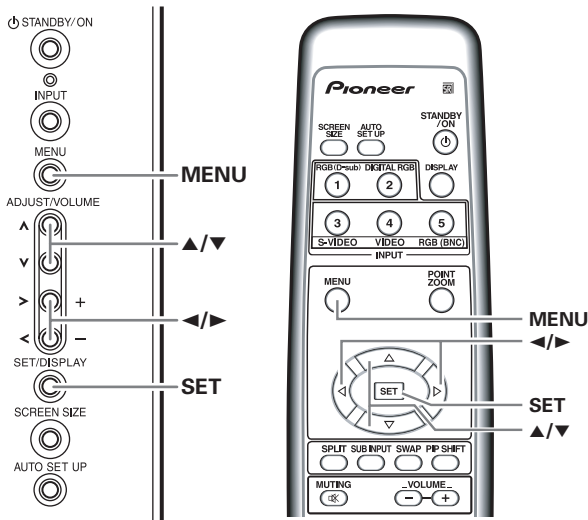

Display operating panel

Remote control unit

- 1 Press the MENU button to display the menu screen.

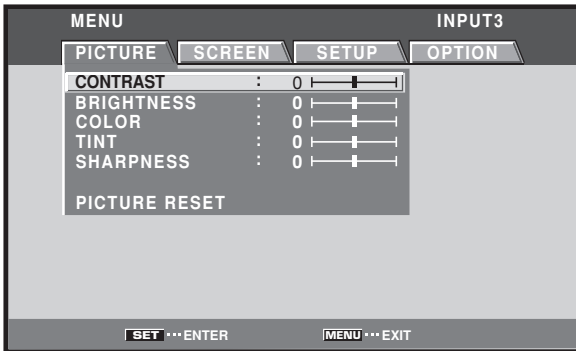

- 2 Use the </> buttons to select [SETUP].

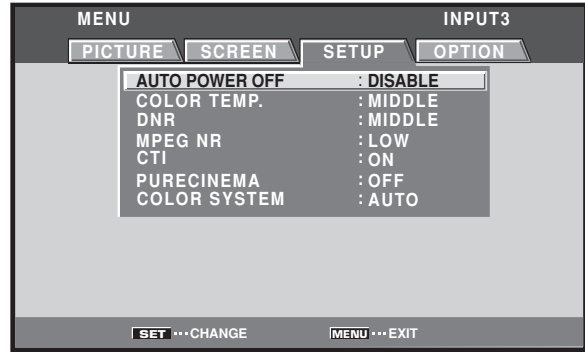

- 3 Use the ▲/▼ buttons to select [COLOR SYSTEM].

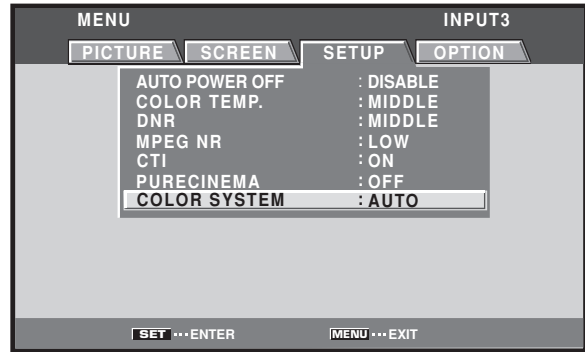

- 4 Press the SET button repeatedly until the appropriate setting appears.

The factory default setting is [AUTO]. Each time SET button is pressed, the settings change in the following order:

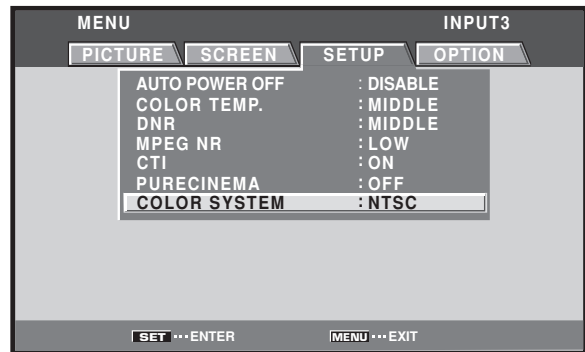
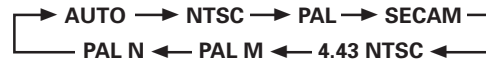

- 5 When the setup is finished, press the MENU button to exit the menu screen.

Automatic input switching (AUTO FUNCTION)

The plasma display is equipped with an [AUTO FUNCTION] detection function; when a signal is detected at the selected input, the function selector automatically switches to that input.

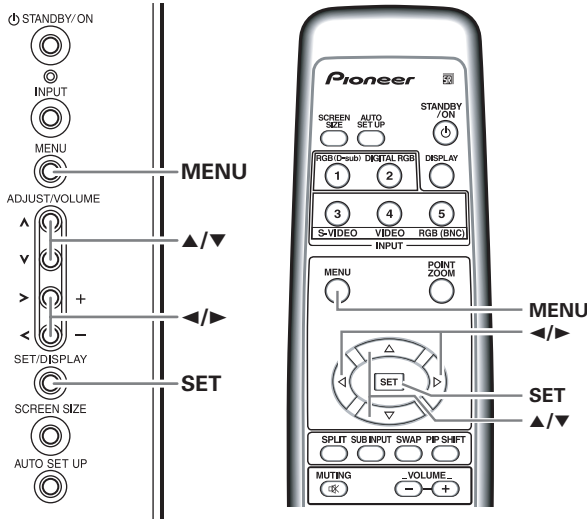

Display operating panel

Remote control unit

1 Press the MENU button to display the menu screen.

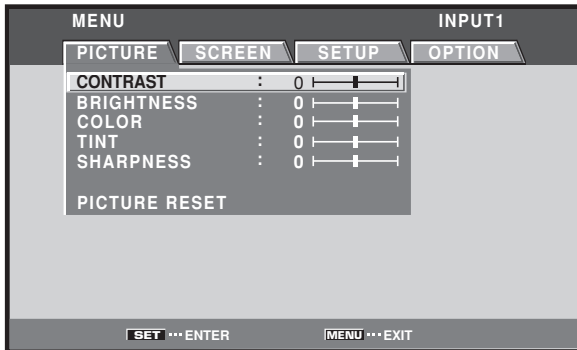

2 Use the </> buttons to select [OPTION].

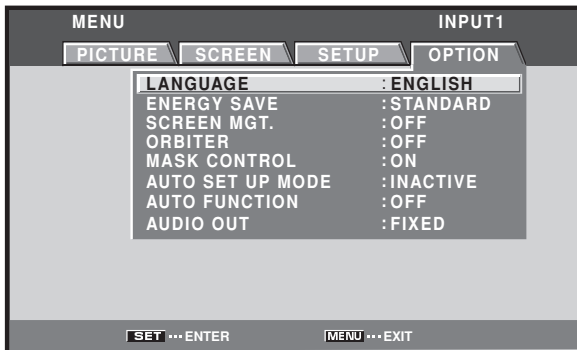

3 Use the ▲/▼ buttons to select [AUTO FUNCTION].

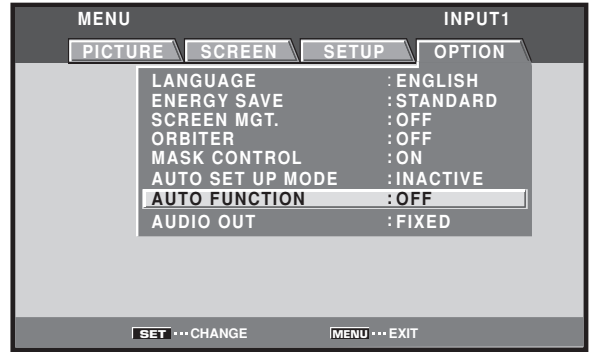

4 Press the SET button to select the desired [AUTO FUNCTION] setting.

The factory default setting is [OFF].

Each time the SET button is pressed the selector function switches alternately as shown:



- OFF [AUTO FUNCTION] is disabled.
- INPUT1 or INPUT4...
 - If a signal is detected to the selected input jack, the input function will automatically switch to the selected input.
 - Once the function has switched to the selected input by operation of the [AUTO FUNCTION] facility, if the input signal is no longer detected at the selected input jack, the function will automatically switch back to the original input source used before the [AUTO FUNCTION] facility was enabled.
 - If the input changes when the unit is in [AUTO FUNCTION] mode, pressing the INPUT button to select a different input will cause the [AUTO FUNCTION] mode to be temporarily disabled, but it can be enabled again by turning the power OFF/ ON.

5 When finished with the setting, press the MENU button to return to the normal screen image.

Notes

- The [AUTO FUNCTION] for [INPUT1] is supported only when a separate SYNC or Composite SYNC analog RGB signal is input ([AUTO FUNCTION] is disabled when a G ON SYNC or component video signal is input).
- The [AUTO FUNCTION] setting affects all input sources.

About audio output (AUDIO OUT)

The signal level produced at the AUDIO (OUTPUT) jack can be set to [FIXED] or [VARIABLE] (linked to the VOLUME) as desired.

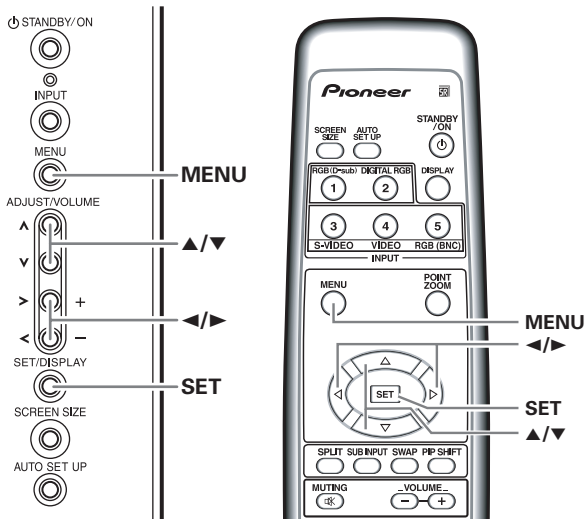

Display operating panel

Remote control unit

1 Press the MENU button to display the menu screen.

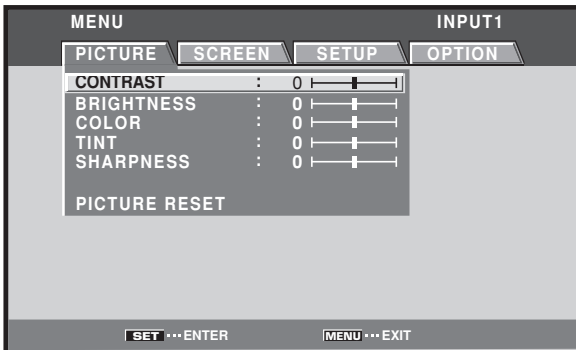

2 Use the ◀/▶ buttons to select [OPTION].

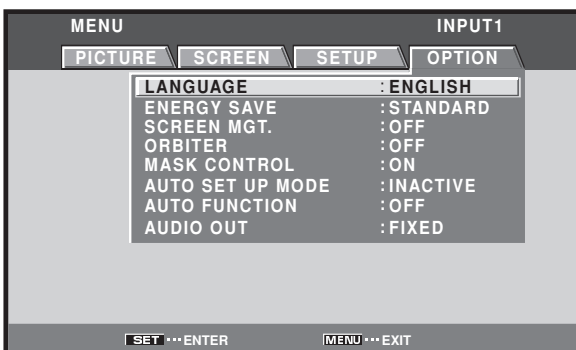

3 Use the ▲/▼ buttons to select [AUDIO OUT].



4 Press the SET button to select the desired audio level setting.

The factory default setting is [FIXED].

Each time the **SET** button is pressed, the function alternates as shown:



- **FIXED** Audio output volume remains fixed, even if the VOLUME controls are operated.
- **VARIABLE** Audio output volume changes in response to operation of VOLUME controls.

5 When finished with the setting, press the MENU button to return to the normal screen image.

Note

The [AUDIO OUT] setting affects all input sources.

Specifications

General

External dimensions

PDA-5003 301.5 (W) x 27.6 (H) x 148.9 (D) mm
 11-7/8 (W) x 1-1/8 (H) x 5-7/8 (D) in.

PDA-5004 301.5 (W) x 27.6 (H) x 148.3 (D) mm
 11-7/8 (W) x 1-1/8 (H) x 5-27/32 (D) in.

Weight 0.4 kg (14 oz)

Operating temperature range 0 to 40 °C (32 to 104 °F)

■ PDA-5003

Input/output

Video

INPUT3

Input

- S jack (Mini DIN 4 pin)
 - Y/C separate video signal
 - Y ... 1 Vp-p/75 Ω/negative sync.
 - C ... 0.286 Vp-p/75 Ω (NTSC)
 - 0.3 Vp-p/75 Ω (PAL)

INPUT4

Input

- BNC jack
 - Composite video signal
 - 1 Vp-p/75 Ω/negative sync.

Output

- BNC jack
- 75 Ω /with buffer

INPUT5

Input

- BNC jack (x5)
 - RGB signal (G ON SYNC compatible)
 - RGB ... 0.7 Vp-p/75 Ω/no sync.
 - HD/VS, VD ... TTL level
 - /positive and negative polarity/
 - 75 Ω or 2.2 kΩ
 - (impedance switch)
 - G ON SYNC ...
 - 1 Vp-p/75 Ω/negative sync.

Audio

Input

- AUDIO INPUT (for INPUT3/4)
 - Pin jack (x2)
 - L/R ... 500mVrms/more than 10 kΩ
- AUDIO INPUT (for INPUT5)
 - Pin jack (x2)
 - L/R ... 500mVrms/more than 10 kΩ

■ PDA-5004

Input/output

Video

INPUT3

Input

- S jack (Mini DIN 4 pin)
 - Y/C separate video signal
 - Y ... 1 Vp-p/75 Ω/negative sync.
 - C ... 0.286 Vp-p/75 Ω (NTSC)
 - 0.3 Vp-p/75 Ω (PAL)

INPUT4

Input

- RCA jack
 - Composite video signal
 - 1 Vp-p/75 Ω/negative sync.

Output

- RCA jack
- 75 Ω /with buffer

INPUT5

Input

- RCA jack
 - Component video signal
 - Y...1 Vp-p / 75 Ω negative sync.
 - PB/CB, PR/CR...
 - 0.7 Vp-p (color 100%) / 75 Ω

Audio

Input

- AUDIO INPUT (for INPUT3)
 - Pin jack (x2)
 - L/R ... 500mVrms/more than 10 kΩ
- AUDIO INPUT (for INPUT4)
 - Pin jack (x2)
 - L/R ... 500mVrms/more than 10 kΩ
- AUDIO INPUT (for INPUT5)
 - Pin jack (x2)
 - L/R ... 500mVrms/more than 10 kΩ

Accessories

Label for remote control unit.....	1
Connector indicator label.....	1
Screws	2
Operating Instructions.....	1
Warranty.....	1

- Due to improvements, specifications and design are subject to change without notice.

Appendix 1

Video signal compatibility table (INPUT1, INPUT5)

 : Not available.

Refresh rate		Signal format	Screen size					Remarks
Vertical fv (Hz)	Horizontal fh (kHz)		4:3	FULL	ZOOM	CINEMA	WIDE	
50	15.625	Component	○	○	○	○	○	625i (576i)/SDTV
		RGB	○	○	○	○	○	
	28.13	Component		○			○	1125i (1080i)/HDTV
		RGB		○			○	
	31.25	Component	○	○	○	○	○	625p (576p)/SDTV
		RGB	○	○	○	○	○	
	37.50	Component		○			○	750p (720p)/HDTV
		RGB		○			○	
	56.20	Component		○ ^{*2}				1125p (1080p)/HDTV
		RGB		○ ^{*2}				
	62.50	Component		○ ^{*2}				1250p/HDTV
		RGB		○ ^{*2}				
60	15.734	Component	○	○	○	○	○	525i (480i)/SDTV
		RGB	○	○	○	○	○	
	31.5	Component	○	○	○	○	○	525p (480p)/SDTV
		RGB	○	○	○	○	○	
	33.75	Component		○ ^{*1}			○	1125i (1080i)/HDTV
		RGB		○ ^{*1}			○	1125i (1035i)/HDTV
	45.0	Component		○			○	750p (720p)/HDTV
		RGB		○			○	
	67.5	Component		○ ^{*2}				1125p (1080p)/HDTV
		RGB		○ ^{*2}				

*1: Can be selected from either [FULL1080i] or [FULL1035i].

*2: Some visual distortion may occur depending on the combination of connected components.

Appendix 2

Computer signal compatibility table (when connected to PDP-504CMX/
PDP-50MXE1/PDP-50MXE1-S) (INPUT1 and INPUT5)

□ : Not available.

Resolution (Dot x Line)	Refresh rate		Screen size (Dot x line)				Remarks
	Vertical	Horizontal	DOT BY DOT	4:3	FULL	PARTIAL	
640x400	56.4Hz	24.8kHz			○ 1280x768		NEC PC-9800
720x400	70.1Hz	31.5kHz			○ 1280x768		NEC PC-9800
	85.1Hz	37.9kHz			↑		
640x480	60Hz	31.5kHz	◎ 640x480	○ 1024x768	○ 1280x768		
	66.7Hz	35.0kHz	↑	↑	↑		Apple Macintosh 13"
	72.8Hz	37.9kHz	↑	↑	↑		
	75Hz	37.5kHz	↑	↑	↑		
	85Hz	43.3kHz	↑	↑	↑		
848x480	60Hz	31.0kHz	◎ 848x480		○ 1280x768		
800x600	56Hz	35.2kHz	◎ 800x600	○ 1024x768	○ 1280x768		
	60Hz	37.9kHz	↑	↑	↑		(1072x600)
	72Hz	48.1kHz	↑	↑	↑		
	75Hz	46.9kHz	↑	↑	↑		
	85Hz	53.7kHz	↑	↑	↑		
832x624	74.6Hz	49.7kHz	◎ 832x624	○ 1024x768	○ 1280x768		Apple Macintosh 16"
1024x768	60Hz	48.4kHz	◎ 1024x768		○ 1280x768		(1376 x 768)
	70Hz	56.5kHz	↑		↑		
	75Hz (74.9Hz)	60.0kHz (60.2kHz)	↑		↑		() indicates Apple Macintosh 19"
	85Hz	68.7kHz	↑		↑		
1280x720	60Hz	44.7kHz	◎ 1280x720		○ 1280x768		
1280x768	56Hz	45.1kHz	◎ 1280x768				
	60Hz	47.8kHz	↑				
	70Hz	56.1kHz	↑				
1152x864	60Hz	53.7kHz		△ 1024x768	△ 1280x768		
	72Hz	64.9kHz		↑	↑		
	75Hz	67.5kHz		↑	↑		
1152x870	75.1Hz	68.5kHz		△ 1024x768	△ 1280x768		Apple Macintosh 21"
1152x900	66Hz	61.8kHz		△ 1024x768	△ 1280x768		Sun Microsystems LO
	76Hz	71.7kHz		↑	↑		Sun Microsystems HI
1280x960	60Hz	60.0kHz		△ 1024x768	△ 1280x768		
1280x1024	60Hz	64.0kHz		△ 1024x768	△ 1280x768	◎ 1280x768	
	75Hz	80.0kHz		↑	↑	↑	(1600x1024)
	85Hz	91.2kHz		↑	↑	↑	
1400x1050	60Hz	65.3kHz		△ 1024x768	△ 1280x768		
	75Hz	82.3kHz		↑	↑		
	85Hz	93.9kHz		↑	↑		
1600x1200	60Hz	75.0kHz		△ 1024x768	△ 1280x768		
	65Hz	81.3kHz		↑	↑		
	70Hz	87.5kHz		↑	↑		
	75Hz	93.8kHz		↑	↑		
	85Hz	106.3kHz		↑	↑		

[Meaning of symbols] ◎ : Optimal picture. Adjustment of picture position, refresh rate, phase etc., may be necessary.

○ : Picture will be enlarged but some fine detail will be hard to see.

△ : Simple reproduction. Fine detail will not be reproduced.

Computer signal compatibility table (when connected to PDP-434CMX/
PDP-43MXE1/PDP-43MXE1-S) (INPUT1 and INPUT5)

□ : Not available.













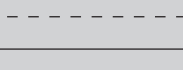

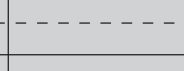

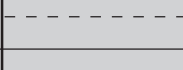
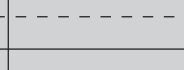
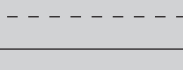

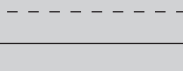

Resolution (Dot x Line)	Refresh rate		Screen size (Dot x line)				Remarks
	Vertical	Horizontal	DOT BY DOT	4:3	FULL	ZOOM	
640x400	56.4Hz	24.8kHz			○ 1024x768		NEC PC-9800
720x400	70.1Hz	31.5kHz			○ 1024x768		NEC PC-9800
	85.1Hz	37.9kHz			↑		
640x480	60Hz	31.5kHz	◎ 640x480	○ 768x768	○ 1024x768		
	66.7Hz	35.0kHz	↑	↑	↑		Apple Macintosh 13"
	72.8Hz	37.9kHz	↑	↑	↑		
	75Hz	37.5kHz	↑	↑	↑		
	85Hz	43.3kHz	↑	↑	↑		
848x480	60Hz	31.0kHz	◎ 848x480		○ 1024x768		
800x600	56Hz	35.2kHz	◎ 800x600	△ 768x768	○ 1024x768		
	60Hz	37.9kHz	↑	↑	↑		(1072x600)
	72Hz	48.1kHz	↑	↑	↑		
	75Hz	46.9kHz	↑	↑	↑		
	85Hz	53.7kHz	↑	↑	↑		
832x624	74.6Hz	49.7kHz	◎ 832x624	△ 768x768	○ 1024x768		Apple Macintosh 16"
1024x768	60Hz	48.4kHz	◎ 1024x768	△ 768x768			(1376 x 768)
	70Hz	56.5kHz	↑	↑			
	75Hz (74.9Hz)	60.0kHz (60.2kHz)	↑	↑			() indicates Apple Macintosh 19"
	85Hz	68.7kHz	↑	↑			
1280x720	60Hz	44.7kHz			△ 1024x768		
1280x768	56Hz	45.1kHz			△ 1024x768		
	60Hz	47.8kHz			↑		
	70Hz	56.1kHz			↑		
1152x864	60Hz	53.7kHz		△ 768x768	△ 1024x768		
	72Hz	64.9kHz		↑	↑		
	75Hz	67.5kHz		↑	↑		
1152x870	75.1Hz	68.7kHz		△ 768x768	△ 1024x768		Apple Macintosh 21"
1152x900	66Hz	61.8kHz		△ 768x768	△ 1024x768		Sun Microsystems LO
	76Hz	71.7kHz		↑	↑		Sun Microsystems HI
1280x960	60Hz	60.0kHz		△ 768x768	△ 1024x768		
1280x1024	60Hz	64.0kHz		△ 768x768	△ 1024x768	△ 1024x768	
	75Hz	80.0kHz		↑	↑	↑	(1600x1024)
	85Hz	91.2kHz		↑	↑	↑	
1400x1050	60Hz	65.3kHz		△ 768x768	△ 1024x768		
	75Hz	82.3kHz		↑	↑		
	85Hz	93.9kHz		↑	↑		
1600x1200	60Hz	75.0kHz		△ 768x768	△ 1024x768		
	65Hz	81.3kHz		↑	↑		
	70Hz	87.5kHz		↑	↑		
	75Hz	93.8kHz		↑	↑		
	85Hz	106.3kHz		↑	↑		

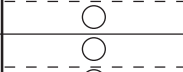
[Meaning of symbols] ◎ : Optimal picture. Adjustment of picture position, refresh rate, phase etc., may be necessary.
○ : Picture will be enlarged but some fine detail will be hard to see.
△ : Simple reproduction. Fine detail will not be reproduced.

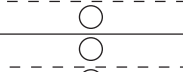
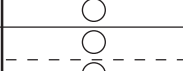
Appendix 3

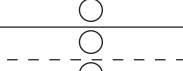
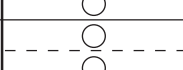
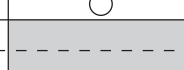
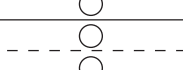
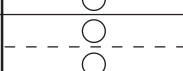
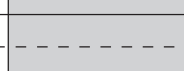
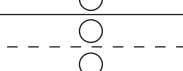
PURECINEMA signal compatibility table (INPUT1, INPUT5)

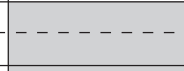
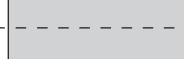
 : Not available.

Refresh rate		Signal format	PURECINEMA			Remarks
Vertical f _v (Hz)	Horizontal f _H (kHz)		OFF	STANDARD	ADVANCE	
50	15.625	Component	<input type="radio"/>	<input type="radio"/>		625i (575i)/SDTV
		RGB	<input type="radio"/>	<input type="radio"/>		
	28.13	Component	<input type="radio"/>	<input type="radio"/>		1125i (1080i)/HDTV
		RGB	<input type="radio"/>	<input type="radio"/>		
	31.25	Component				625p (575p)/SDTV
		RGB				
37.50	Component				750p (720p)/HDTV	
	RGB					
56.25	Component				1125p (1080p)/HDTV	
	RGB					
62.50	Component				1250p/HDTV	
	RGB					
60	15.734	Component	<input type="radio"/>	<input type="radio"/>	<input type="radio"/>	525i (480i)/SDTV
		RGB	<input type="radio"/>	<input type="radio"/>	<input type="radio"/>	
	31.5	Component	<input type="radio"/>		<input type="radio"/>	525p (480p)/SDTV
		RGB	<input type="radio"/>		<input type="radio"/>	
	33.75	Component	<input type="radio"/>	<input type="radio"/>	<input type="radio"/>	1125i (1080i)/HDTV 1125i (1035i)/HDTV
RGB		<input type="radio"/>	<input type="radio"/>	<input type="radio"/>		
45.0	Component	<input type="radio"/>		<input type="radio"/>	750p (720p)/HDTV	
	RGB	<input type="radio"/>		<input type="radio"/>		
67.5	Component	<input type="radio"/>		<input type="radio"/>	1125p (1080p)/HDTV	
	RGB	<input type="radio"/>		<input type="radio"/>		

PURECINEMA signal compatibility table (INPUT3, INPUT4)

 : Not available.

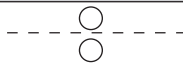
Refresh rate		Signal format	PURECINEMA			Remarks
Vertical f _v (Hz)	Horizontal f _H (kHz)		OFF	STANDARD	ADVANCE	
50	15.625	Composite	<input type="radio"/>	<input type="radio"/>		625i (575i)/SDTV
		S Video	<input type="radio"/>	<input type="radio"/>		
60	15.734	Composite	<input type="radio"/>	<input type="radio"/>	<input type="radio"/>	525i (480i)/SDTV
		S Video	<input type="radio"/>	<input type="radio"/>	<input type="radio"/>	

Appendix 4

INPUT1 (Mini D-sub 15 pin female connector) pin allocation.

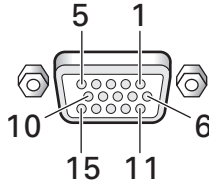

Pin No.	Input	Output
1	R	←
2	G	←
3	B	←
4	NC (No connection)	←
5	GND	←
6	GND	←
7	GND	←
8	GND	←
9	DDC + 5V	NC (No connection)
10	GND	←
11	NC (No connection)	←
12	DDC SDA	NC (No connection)
13	HD or H/V SYNC	←
14	VD	←
15	DDC SCL	NC (No connection)

Explanation of Terms

Aspect ratio

The TV screen's width to height ratio is referred to as its aspect ratio. The aspect ratio on standard TVs is 4:3 and on wide TVs or High Definition TVs it is 16:9.

S jack (S VIDEO jack)

This jack separates and transmits the video signal as two signals; the luminance (Y) signal and the color(C) signal. Because of this, picture reproduction is superior to that obtained at the composite input/output jacks.

S-video signal

The video signal is composed of two signals; the chroma signal (color signal) which reproduces color and the luminance signal which reproduces light and darkness. With standard video components, these two signals are combined into one and are handled as a video signal referred to as the "composite signal". The S-video signal, however, is a signal that handles these two signals separately. Because they are not combined as in the composite video signal, the high quality of both signals can be retained.

Component video signal

General term for video signal format composed of the Y.CbCr, Y.PbPr and Y.B-Y.R-Y luminance signal + color signal. The component video signal is sometimes simply called the "color difference signal".

G ON SYNC

This indicates a video signal in the form of a synchronization signal added to the G (GREEN) signal of the R.G.B signal.

VGA

General term for "Video Graphics Array". Generally this indicates a 640 dot x 480 line resolution.

WVGA

General term for "Wide Video Graphics Array". Generally this indicates a 848 dot x 480 line resolution.

XGA

General term for "eXtended Graphics Array". Generally this indicates a 1024 dot x 768 line resolution.

WXGA

General term for "Wide eXtended Graphics Array". Generally this indicates a 1280 dot x 768 line resolution.

SXGA

General term for "Super eXtended Graphics Array". Generally this indicates a 1280 dot x 1024 line resolution.

SXGA+

General term for "Super eXtended Graphics Array plus". Generally this indicates a 1400 dot x 1050 line resolution.

DVI

General term for "Digital Visual Interface". An interface standard proposed by the Digital Display Working Group (DDWG) for digital displays.

Power Management is a registered trademark of Sun Microsystems Inc.

TMDS is a registered trademark of Silicon Image Inc.

Apple and Macintosh are registered trademarks of Apple Computer, Inc.

Microsoft is a registered trademark of Microsoft Corporation.

VGA and XGA are registered trademarks of International Business Machines Co., Inc.

VESA and DDC are registered trademarks of Video Electronics Standards Association.

Published by Pioneer Corporation.
Copyright © 2004 Pioneer Corporation.
All rights reserved.

Précautions de sécurité

IMPORTANT



Ce symbole de l'éclair, placé dans un triangle équilatéral, a pour but d'attirer l'attention de l'utilisateur sur la présence, à l'intérieur du coffret de l'appareil, de "tensions dangereuses" non isolées d'une grandeur suffisante pour représenter un risque d'électrocution pour les êtres humains.

ATTENTION

**DANGER D'ÉLECTROCUTION
NE PAS OUVRIR**

ATTENTION:
POUR ÉVITER TOUT RISQUE D'ÉLECTROCUTION, NE PAS ENLEVER LE COUVERCLE (NI LE PANNEAU ARRIÈRE). AUCUNE PIÈCE RÉPARABLE PAR L'UTILISATEUR NE SE TROUVE À L'INTÉRIEUR. CONFIER TOUT ENTRETIEN À UN PERSONNEL QUALIFIÉ UNIQUEMENT.



Ce point d'exclamation, placé dans un triangle équilatéral, a pour but d'attirer l'attention de l'utilisateur sur la présence, dans les documents qui accompagnent l'appareil, d'explications importantes du point de vue de l'exploitation ou de l'entretien.

D3-4-2-1-1_Fr

Nous vous remercions vivement d'avoir fait l'acquisition de ce produit PIONEER.

Avant d'utiliser cet appareil veuillez lire attentivement les "Précautions de sécurité" ainsi que le présent "Mode d'emploi" de manière à utiliser l'écran à plasma correctement.

Conservez ce manuel dans un endroit sûr. Il vous sera sûrement utile dans le mois ou les années qui suivent.

ATTENTION: Cet appareil n'est pas imperméable, afin de prévenir tout risque de choc électrique ou de début d'incendie, ne pas exposer cet appareil à l'humidité ou à la pluie et ne placer auprès de lui aucune source d'eau, tels que vases, pots de fleur, cosmétiques, flacons de médicaments, etc. D3-4-2-1-3_Fr

Ce produit est conforme aux directives relatives à la compatibilité électromagnétique (89/336/CEE, amendements 92/31/CEE et 93/68/CEE). D3-4-2-1-9b_Fr

Pour garantir un rayonnement thermique adéquat, placer l'unité à une certaine distance des autres équipements, murs, etc. (normalement à une distance supérieure à 10 cm). Éviter les modes d'installation décrits ciaprès qui entraînent l'obstruction des orifices et provoquent une accumulation de chaleur interne, d'où un risque d'incendie.

- Ne pas essayer de placer l'unité dans des espaces réduits et mal ventilés
- Si une installation spéciale est envisagée, comme un montage à proximité immédiate du mur, un placement horizontal, consulter d'abord le revendeur Pioneer de votre région.

Remarques sur l'installation:

Ce produit est vendu en assumant qu'il sera installé par un personnel suffisamment expérimenté et qualifié. Faites toujours réaliser le montage et l'installation par un spécialiste ou par votre revendeur.

PIONEER ne peut être tenu responsable pour tout dommage causé par une erreur d'installation ou de montage, une mauvaise utilisation ou un désastre naturel.

Remarque pour le revendeur:

Après l'installation, assurez-vous de remettre ce mode d'emploi à l'utilisateur et de lui expliquer comment utiliser ce produit.

Les symboles qui suivent se trouvent sur les étiquettes apposées sur le produit. Ils alertent les utilisateurs de ce matériel ainsi que le personnel du service après-vente sur toutes les situations qui présentent un danger potentiel.

DANGER

Ce symbole concerne un risque ou une pratique dangereuse qui peut entraîner des blessures graves ou la mort.

ATTENTION

Ce symbole concerne un risque ou une pratique dangereuse qui peut entraîner des blessures ou des dégâts matériels.

This Class B digital apparatus complies with Canadian ICES-003.

Cet appareil numérique de la classe B est conforme à la norme NMB-003 du Canada.

La PDA-5003/PDA-5004 est une carte vidéo, destinée à une utilisation exclusive avec l'écran à plasma Pioneer PDP-504CMX/ PDP-50MXE1/PDP-50MXE1-S (ou PDP-434CMX/PDP-43MXE1/ PDP-43MXE1-S). Cet écran à plasma est conçu essentiellement comme moniteur d'ordinateur, mais par installation de la carte vidéo PDA-5003/PDA-5004, les fonctions supplémentaires ci-dessous sont disponibles:

1. Utilisation possible de prises d'entrée additionnelles (INPUT3, 4, 5), prenant en compte les signaux S-Vidéo, vidéo composite, vidéo à composant et RVB analogiques.
2. Raccordement possible à un large éventail d'équipements vidéo en option.

Précautions de sécurité	i
Avant de commencer	2
Vérification des accessoires fournis	2
Comment utiliser ce mode d'emploi	2
Les différents organes et leurs rôles	4
Panneau de raccordement	4
Installation et raccords	6
Installation de la carte vidéo	6
Prises d'entrée sur l'écran à plasma avec carte vidéo	7
Raccords de INPUT1 et INPUT5	7
Raccords de INPUT1 ou INPUT5	8
Raccordement de INPUT2	13
Raccordement de INPUT3	13
Raccordement de INPUT4	13
Raccordement au boîtier DTV	14
Raccords audio	15
Comment faire cheminer les câbles	17
Paramétrages du système	18
Réglage de la langue d'affichage sur écran	18
Paramétrages après raccordement	18
Fonctionnement	21
Choix de la source d'entrée	21
Réglage du volume sonore	22
Coupure des sons	22
Vérification de l'état actuel	22
Changement de la taille de l'écran	23
Agrandissement partiel de l'image (POINT ZOOM)	24
Affichage multi-écran	25
Mise hors tension automatique (GESTION D'ALIM.)	26
Réglages de l'IMAGE et de l'ÉCRAN ...	27
Réglage de l'IMAGE	27
Réglage de la POSITION de l'écran, de l'HORLOGE et de la PHASE <Réglage automatique>	28
Réglage de la POSITION de l'écran, de l'HORLOGE et de la PHASE <Réglage manuel>	29
Autres démarches	31
Réglage de l'orbiteur (ORBITER)	31
Position de masque latéral (CONTRÔLE MASQUE)	31
Réglages de gestion d'écran (GESTION ÉCRAN)	32
Réglages d'économie d'énergie (ÉCONOM. D'ÉNERGIE)	33
Changement de la température de couleur (TEMP. COULEUR)	34
Réduction du bruit vidéo (DNR)	35
Réduction du bruit sur les images MPEG (MPEG NR)	36
Augmentation du contraste du bord de couleur (CTI)	37
Réglage du mode PURECINEMA	38
Réglage du système couleur (SYSTÈME COULEUR)	39
Commutation d'entrée automatique (MODE AUTO)	40
A propos de la sortie audio (SORTIE AUDIO)	41
Informations complémentaires	42
Caractéristiques techniques	42
Supplément 1	43
Supplément 2	44
Supplément 3	46
Supplément 4	47
Glossaire	47

Vérification des accessoires fournis

Assurez-vous que les accessoires suivants font partie de la fourniture.

① **Étiquette pour télécommande PDA-5003**

S-VIDEO VIDEO RGB (BNC)

PDA-5004

S-VIDEO VIDEO COMPONENT

② **Étiquette d'identification de connecteur PDA-5003**

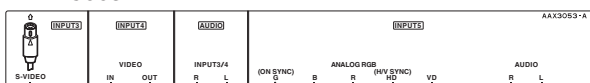

PDA-5004

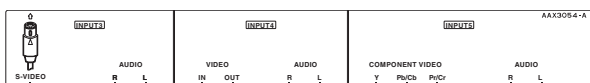

③ **Vis (x 2)**
(Vis accessoires pour l'installation de la carte vidéo)



● **Le présent mode d'emploi**

Comment utiliser ce mode d'emploi

Ce mode d'emploi a été rédigé de manière à faciliter les démarches de la mise en œuvre et de l'exploitation lorsque la carte vidéo PDA-5003/PDA-5004 est installée dans l'écran à plasma.

Retirez la carte vidéo de son emballage et assurez-vous que tous les accessoires sont présents. Pour l'installation et la mise en œuvre de la carte vidéo, consultez la section "Les différents organes et leurs rôles" à la page 4 de ce manuel et du mode d'emploi de l'écran à plasma, de manière à vous familiariser avec les organes et les dispositifs respectifs.

Comme cette brochure fait souvent référence aux boutons de l'écran à plasma, utilisez aussi le mode d'emploi de ce dernier pour vous habituer aux commandes de l'écran à plasma proprement dit et de sa télécommande.

La section "Installation et raccordements" qui débute à la page 6 regroupe toutes les informations nécessaires pour l'installation de la carte vidéo sur l'écran à plasma, ainsi que les instructions relatives aux raccordements à divers autres composants.

2

La section "Paramètres du système" qui débute à la page 18 traite des réglages sur écran, nécessaires pour que l'écran à plasma fonctionne correctement avec les autres composants raccordés. En fonction des raccordements réalisés, il peut être utile de lire cette section.

Les autres sections de ce mode d'emploi abordent des opérations de base telle le choix d'une source et des opérations plus détaillées telles que l'affichage d'image correspondant aux appareils utilisés et aux goûts personnels.

À propos des affichages de menu

Les affichages de menu, présentés à titre d'exemples dans ce manuel, concernent le modèle PDP-504CMX/PDP-50MXE1/PDP-50MXE1-S. L'affichage du PDP-434CMX/PDP-43MXE1/PDP-43MXE1-S diffère comme suit :

Notez que le contenu affiché réel est le même pour le PDP-504CMX/PDP-50MXE1/PDP-50MXE1-S et le PDP-434CMX/PDP-43MXE1/PDP-43MXE1-S.

Exemple d'affichage de menu du PDP-504CMX/PDP-50MXE1/PDP-50MXE1-S :

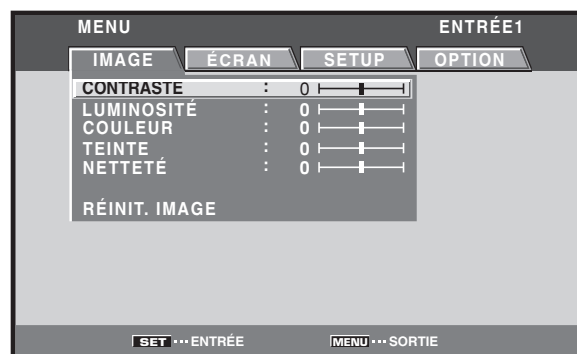

Exemple d'affichage de menu du PDP-434CMX/PDP-43MXE1/PDP-43MXE1-S :

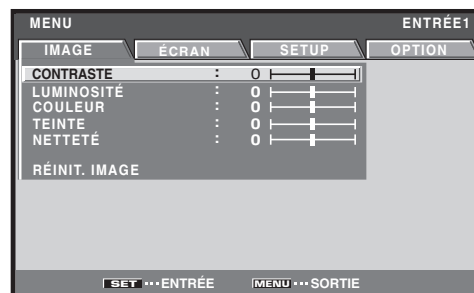

Description des modes opératoires

Chaque opération est décrite en suivant son ordre particulier. Les instructions de fonctionnement font référence aux commandes, présentes sur la télécommande, à l'exception des touches qui ne se trouvent que sur l'écran à plasma proprement dit. Lorsque des commandes équivalentes se trouvent à la fois sur l'écran à plasma et sur la télécommande, celles de l'appareil principal peuvent être utilisées également.

Les illustrations suivantes sont un exemple des démarches réelles utilisées pour la section "Réglage de l'IMAGE". Les exemples sont fournis pour vous permettre de vérifier si les démarches se déroulent correctement ou non.

Remarque

Les images d'écran illustrées dans ce manuel ne sont présentées qu'à titre d'exemple. En pratique, certaines différences apparaîtront en fonction de la rubrique affichée et de son contenu, selon la source d'entrée et d'autres paramétrages particuliers.

Réglages de l'IMAGE et de l'ÉCRAN

Réglage de l'IMAGE

Panneau de commande de l'écran à plasma

Télécommande

- Appuyez sur la touche MENU pour afficher la page de menu.

MENU	ENTRÉE1
IMAGE	ECRAN
CONTRASTE	: 0
LUMINOSITÉ	: 0
COULEUR	: 0
TEINTE	: 0
NETTETÉ	: 0
RÉINIT. IMAGE	

- Utilisez les touches ▲/▼ pour choisir le paramètre à régler puis appuyez sur la touche SET.

MENU	ENTRÉE1
IMAGE	ECRAN
CONTRASTE	: 0
LUMINOSITÉ	: 0
COULEUR	: 0
TEINTE	: 0
NETTETÉ	: 0
RÉINIT. IMAGE	

- Réglez la qualité de l'image à l'aide des touches ◀/▶.

LUMINOSITÉ	: 0
------------	-----

- Appuyez sur la touche SET. En appuyant sur la touche SET, vous mettez en mémoire la valeur choisie et retournez à la page de l'opération 2.

- Appuyez sur la touche MENU pour abandonner la page de menu lorsque la mise en oeuvre est terminée.

RÉINIT. IMAGE	
OUI	NON

- Utilisez les touches ◀/▶ pour choisir la valeur [OUI] puis appuyez sur la touche SET. Les valeurs par défaut des paramètres de l'option [IMAGE] sont rétablies.

5 Appuyez sur la touche MENU pour abandonner la page de menu lorsque la mise en oeuvre est terminée.

Remarque
Effectuez ces réglages pour chaque entrée (INPUT1 à INPUT5) et chaque signal.

Paramètres qui peuvent être réglés [IMAGE]
Voici de brèves explications sur les paramètres qui peuvent être réglés grâce à l'option [IMAGE].

CONTRASTE Réglez le contraste en fonction de l'éclairage ambiant de manière que l'image soit bien visible.

LUMINOSITÉ Réglez la luminosité de manière que les parties sombres de l'image soient bien visibles.

COULEUR Réglez les couleurs pour obtenir une certaine profondeur. (Une certaine profondeur procure une sensation de naturel.)

TEINTE Réglez la teinte pour que les couleurs de la peau paraissent naturelles.

NETTETÉ En principe, choisissez la valeur centrale. Pour obtenir une image douce, choisissez une valeur à gauche; pour obtenir une image nette, choisissez une valeur à droite.

Remarque
Consultez le Mode d'emploi de votre écran à plasma à propos du réglage de l'option [IMAGE] lors de l'entrée de signaux d'ordinateur.

Pour rétablir les valeurs par défaut des paramètres de l'option [IMAGE]
Si les réglages effectués ne vous conviennent pas, il peut être souhaitable de rétablir les valeurs par défaut des différents paramètres de l'option [IMAGE] plutôt que de continuer à modifier les réglages.

- Au cours de l'opération 2 ci-dessus, utilisez les touches ▲/▼ pour choisir l'option [RÉINIT. IMAGE] puis appuyez sur la touche SET.

Français

Réglages de l'IMAGE et de l'ÉCRAN

Avant de commencer

27
Fr

Les différents organes et leurs rôles

Panneau de raccordement

Cette illustration présente le modèle PDP-504CMX/
PDP-50MXE1/PDP-50MXE1-S.

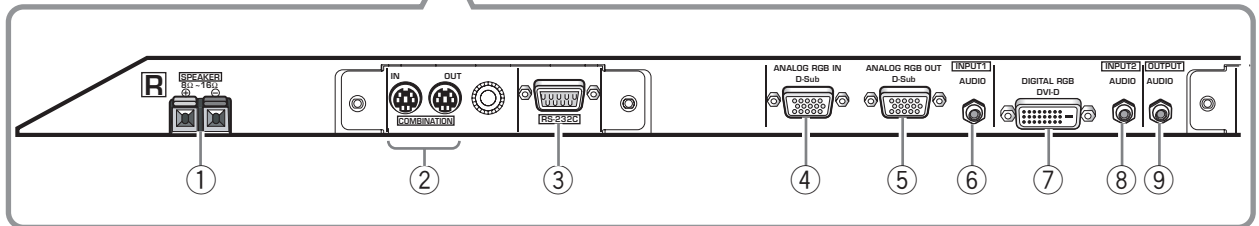
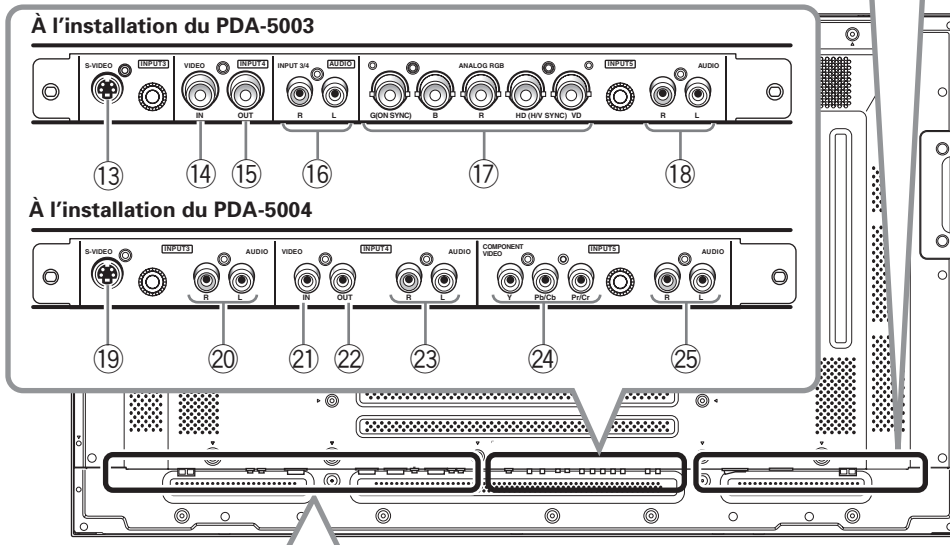
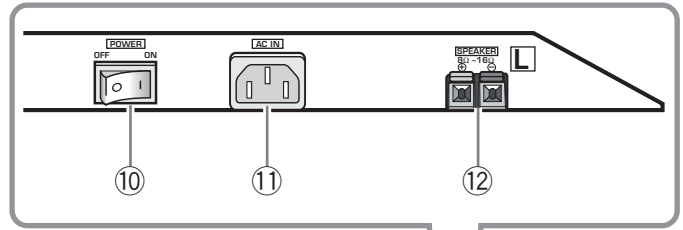

Section Écran à plasma

L'écran à plasma est pourvu de deux connecteurs d'entrée vidéo, d'un connecteur de sortie vidéo, de jacks d'entrée/sortie audio et de bornes de haut-parleurs. Lorsque cette carte vidéo est installée dans l'écran à plasma, vous disposez de trois jeux de prises d'entrée vidéo supplémentaires (soit 5 en tout) et d'une prise de sortie vidéo supplémentaire (soit 2 en tout). Consultez les pages indiquées entre parenthèses ou le Mode d'emploi de l'écran à plasma pour de plus amples détails sur le branchement des diverses prises et connecteurs.

① Borne SPEAKER (R)

Pour le raccordement à l'enceinte droite. Cette enceinte doit présenter une impédance comprise entre 8 et 16 Ohms.

② COMBINATION IN/OUT

Ne branchez jamais un composant sur ces prises sans consulter au préalable le technicien d'installation Pioneer.

Ces prises sont utilisées pour les réglages de configuration de l'écran à plasma.

③ RS-232C

Ne branchez jamais un composant sur cette prise sans consulter au préalable le technicien d'installation Pioneer.

Cette prise est utilisée pour les réglages de configuration de l'écran à plasma.

④ ANALOG RGB IN (INPUT1)

(mini-prise D-sub à 15 broches)

Pour le branchement d'appareils, munis de prises de sortie RVB, tels qu'un ordinateur personnel ou un décodeur RVB externe, ou pour le branchement d'équipements, munis de prises de sortie à composant, tels qu'un enregistreur DVD. Choisissez la prise en fonction de la nature du signal fourni par l'appareil connecté (pages 7 à 10).

⑤ ANALOG RGB OUT (INPUT1)

(mini-prise D-sub à 15 broches)

Utilisez la prise ANALOG RGB OUT (INPUT1) pour appliquer le signal vidéo sur un moniteur extérieur ou un autre appareil.

Remarque: Le signal vidéo n'est pas présent sur la prise ANALOG RGB OUT (INPUT1) lorsque l'écran à plasma est hors tension ou en veille (page 10).

⑥ AUDIO (INPUT1) (Mini-prise stéréo)

Utilisez cette prise pour obtenir des sons, lorsque INPUT1 est sélectionné.

Raccordez cette prise au connecteur de sortie audio du dispositif, raccordé sur INPUT1 de l'écran à plasma (page 15).

⑦ DIGITAL RGB (INPUT2) (prise DVI-D)

Utilisez pour le branchement d'un ordinateur.

Remarque: Cet appareil n'autorise pas l'affichage de signaux vidéo protégés contre la copie (page 13).

⑧ AUDIO (INPUT2) (Mini-prise stéréo)

Utilisez cette prise pour obtenir des sons, lorsque INPUT2 est sélectionné.
Raccordez cette prise au connecteur de sortie audio du dispositif, raccordé sur INPUT2 de l'écran à plasma (page 15).

⑨ AUDIO (OUTPUT) (Mini-prise stéréo)

Utilisez cette sortie pour appliquer à un amplificateur audiovisuel ou un appareil similaire, les sons provenant de l'appareil source qui est relié à cet écran à plasma.

Remarque : Aucun son n'est produit au niveau de la prise AUDIO (OUTPUT) lorsque l'interrupteur MAIN POWER est réglé sur OFF (hors tension) ou ON (veille) (page 15).

⑩ Interrupteur MAIN POWER

Utilisez cet interrupteur pour mettre l'écran à plasma sous tension ou hors tension.

⑪ AC IN

Un cordon d'alimentation est fourni avec l'écran à plasma. Branchez une de ses extrémités sur ce connecteur (AC IN) et l'autre extrémité sur une prise secteur ordinaire.

⑫ Borne SPEAKER (L)

Pour le raccordement à l'enceinte gauche. Cette enceinte doit présenter une impédance comprise entre 8 et 16 Ohms.

Section Carte vidéo <PDA-5003>

La carte vidéo est pourvue de 3 connecteurs d'entrée vidéo, d'un connecteur de sortie vidéo et de 2 connecteurs d'entrée audio. Reportez-vous aux pages indiquées entre parenthèses où vous trouverez des détails sur les raccordements des divers connecteurs et prises.

⑬ S-VIDEO (INPUT3) (prise S-vidéo)

Pour le branchement de composants, munis d'une prise de sortie S-vidéo, telle qu'une platine vidéo, une caméra vidéo, un lecteur de disque laser ou un enregistreur DVD (page 13).

⑭ VIDEO IN (INPUT4) (prise BNC)

Pour le branchement de composants, munis d'une prise de sortie vidéo composite, telle qu'une platine vidéo, une caméra vidéo, un lecteur de disque laser ou un enregistreur DVD (page 13).

⑮ VIDEO OUT (INPUT4) (prise BNC)

Utilisez la prise VIDEO OUT (INPUT4) pour fournir le signal vidéo à un moniteur externe ou un autre composant.

Remarque : Le signal vidéo ne sera pas disponible au niveau de la prise VIDEO OUT (INPUT4) si l'alimentation de cet écran est coupée ou en mode de veille (page 13).

⑯ AUDIO R/L (INPUT3/4) (prises à broches RCA)

Utilisez pour obtenir les sons quand INPUT3 ou INPUT4 est sélectionné.
Raccordez ces prises aux connecteurs de sortie audio des composants raccordés à INPUT3 ou INPUT4 de la carte vidéo (page 16).

⑰ ANALOG RGB (INPUT5) (prises BNC)

Pour le branchement d'appareils, munis de prises de sortie RVB, tels qu'un ordinateur personnel ou un décodeur RVB externe, ou pour le branchement d'équipements, munis de prises de sortie à composant, tels qu'un enregistreur DVD. Choisissez la prise en fonction de la nature du signal fourni par l'appareil connecté (pages 7 à 10).

⑱ AUDIO R/L (INPUT5) (prises à broches RCA)

Utilisez pour obtenir les sons quand INPUT5 est sélectionné.
Raccordez ces prises aux connecteurs de sortie audio des composants raccordés à INPUT5 de la carte vidéo (page 15).

Section Carte vidéo <PDA-5004>

La carte vidéo est pourvue de 3 connecteurs d'entrée vidéo, d'un connecteur de sortie vidéo et de 3 connecteurs d'entrée audio. Reportez-vous aux pages indiquées entre parenthèses où vous trouverez des détails sur les raccordements des divers connecteurs et prises.

⑲ S-VIDEO (INPUT3) (prise S-vidéo)

Pour le branchement de composants, munis d'une prise de sortie S-vidéo, telle qu'une platine vidéo, une caméra vidéo, un lecteur de disque laser ou un enregistreur DVD (page 11).

⑳ AUDIO R/L (INPUT3) (prises à broches RCA)

Utilisez pour obtenir les sons quand INPUT3 est sélectionné.
Raccordez ces prises aux connecteurs de sortie audio des composants raccordés à INPUT3 de la carte vidéo (page 16).

㉑ VIDEO IN (INPUT4) (prise à broches RCA)

Pour le branchement de composants, munis d'une prise de sortie vidéo composite, telle qu'une platine vidéo, une caméra vidéo, un lecteur de disque laser ou un enregistreur DVD (page 13).

㉒ VIDEO OUT (INPUT4) (prise à broches RCA)

Utilisez la prise VIDEO OUT (INPUT4) pour fournir le signal vidéo à un moniteur externe ou un autre composant.

Remarque : Le signal vidéo ne sera pas disponible au niveau de la prise VIDEO OUT (INPUT4) si l'alimentation de cet écran est coupée ou en mode de veille (page 13).

㉓ AUDIO R/L (INPUT4) (prises à broches RCA)

Utilisez pour obtenir les sons quand INPUT4 est sélectionné.
Raccordez ces prises aux connecteurs de sortie audio des composants raccordés à INPUT4 de la carte vidéo (page 16).

㉔ COMPONENT VIDEO (INPUT5) (prises à broches RCA)

Pour le branchement de composants, munis de prises de sortie vidéo à composant, tels qu'un enregistreur DVD (pages 7 et 8).

㉕ AUDIO R/L (INPUT5) (prises à broches RCA)

Utilisez pour obtenir les sons quand INPUT5 est sélectionné.
Raccordez ces prises aux connecteurs de sortie audio des composants raccordés à INPUT5 de la carte vidéo (page 15).

Installation de la carte vidéo

À L'INTENTION DES UTILISATEURS:

Ce composant est vendu avec l'assentiment qu'il sera installé par un spécialiste, disposant des connaissances et des compétences techniques adéquates.

À L'INTENTION DES VENDEURS:

Les instructions d'installation sont décrites ci-après. Si une vis ou un autre objet devait tomber à l'intérieur de l'écran à plasma au cours de l'installation, consultez immédiatement le Centre de service Pioneer le plus proche. Un dysfonctionnement risque de se produire si vous continuez l'installation.

Ce dispositif est conçu pour être installé sur l'Écran à plasma Pioneer PDP-504CMX/PDP-50MXE1/PDP-50MXE1-S (ou PDP-434CMX/PDP-43MXE1/PDP-43MXE1-S).

Les démarches d'installation sont les suivantes:

Vérifiez les points suivants avant d'installer la carte vidéo.

- Débranchez l'écran à plasma au niveau de l'ordinateur et des autres composants.
- Débranchez le cordon d'alimentation de l'écran à plasma au niveau de sa prise secteur.

Remarques d'installation:

- Lors de l'ouverture du cache protecteur, prenez soin de ne pas y laisser tomber de vis ou d'autres objets. Tout objet tombé à l'intérieur peut être à l'origine de dégâts ou d'un dysfonctionnement.
- Si l'écran à plasma doit être couché avec sa face avant vers le bas pour l'installation de la carte vidéo, la surface de travail doit être plate. Étalez au préalable le matériau d'emballage, une couverture ou un matériau souple sur la surface de travail pour la protection de l'écran. Évitez toute égratignure et autres dégâts, causés par des outils ou d'autres objets. Ne posez jamais l'écran d'une manière telle qu'une pression soit imprimée uniquement à sa surface.
- Cette carte vidéo est conçue en vue d'une utilisation exclusive sur l'écran à plasma Pioneer PDP-504CMX/PDP-50MXE1/PDP-50MXE1-S (ou PDP-434CMX/PDP-43MXE1/PDP-43MXE1-S). N'essayez aucune modification ou altération non autorisée car ceci pourrait provoquer une défaillance ou des dégâts.
- Prenez soin de ne pas modifier ou endommager les dispositifs internes de la carte.
- Avant l'installation de la carte, neutralisez l'électricité statique de votre organisme. Ne touchez pas les circuits et dispositifs internes de la carte.
- Cette carte n'est pas conçue en vue d'installations et de retraits répétés. Une fois que la carte a été installée sur l'écran à plasma, n'essayez pas de la retirer car elle en serait endommagée.
- Lors de l'installation du PDA-5003, il se peut qu'il soit nécessaire d'ajuster le réglage du sélecteur d'impédance. Confirmez ce point avant l'installation (pages 10, 12).
- N'installez pas le PDA-5002 sur les écrans d'affichage PDP-504CMX/PDP-50MXE1/PDP-50MXE1-S ou PDP-434CMX/PDP-43MXE1/PDP-43MXE1-S.

Installation

L'installation présente le modèle PDA-5003.

- 1 Déposez le cache protecteur, prévu sur la fente de carte vidéo sur le panneau des bornes de l'écran à plasma.**



Cache protecteur

6

Fr

- 2 Insérez la carte vidéo délicatement en l'alignant de façon égale sur les deux rails visibles à l'intérieur du port d'installation.**

Remarques

- Procédez avec grand soin lors de l'insertion de la carte. Installez la surface de montage du dispositif de la carte en l'orientant vers l'arrière de l'écran à plasma. Insérez en ligne droite ! La carte et/ou l'écran risque d'être endommagé si la carte est insérée de travers ou en forçant sa mise en place.
- Le sélecteur d'impédance se trouve sur le PDA-5003 seulement.

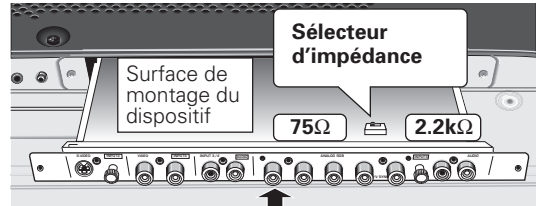

- 3 Après avoir inséré la carte vidéo à fond dans la fente, assurez-vous qu'elle est bien installée, puis immobilisez-la à l'aide des vis, déposées à l'étape 1.**

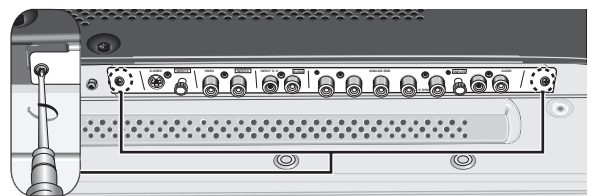

- 4 Collez l'étiquette identificatrice du connecteur accessoire sur l'écran à plasma et collez l'étiquette de télécommande sur la télécommande, fournie avec l'écran à plasma.**

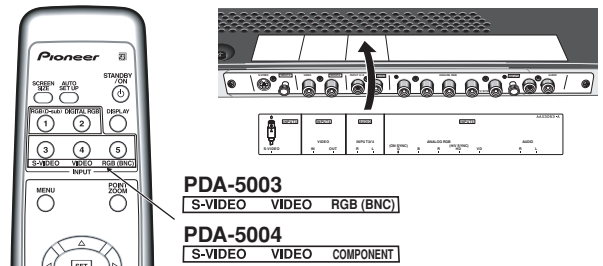

Remarque

Servez-vous d'un linge doux pour enlever délicatement la poussière ou les souillures sur la surface avant de coller l'étiquette.

Retrait de la carte vidéo (En principe, n'essayez pas de retirer la carte vidéo).

- 1 Déposez les deux vis, retenant la carte vidéo.**

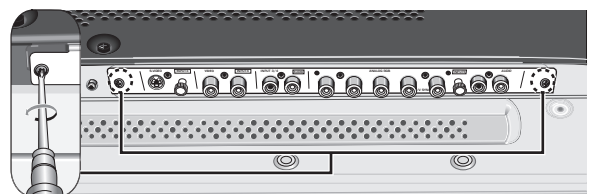

- 2 En tenant les taquets internes, retirez la carte vidéo en ligne droite.**

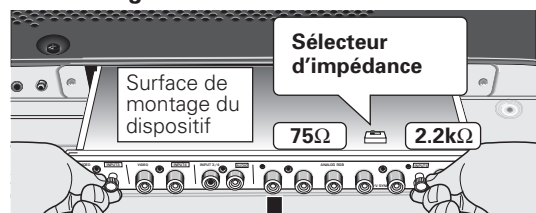

■ À l'emploi du PDA-5003

Prises d'entrée sur l'écran à plasma avec carte vidéo

Consultez le tableau suivant lorsque vous effectuez les raccordements sur un écran à plasma, équipé de cette prise vidéo (pages 7 à 16).

Appareils reliés et signaux \ Prise d'entrée	INPUT 1*1	INPUT 2	INPUT 3	INPUT 4	INPUT 5*1
Composant audiovisuel					
RVB analogique	○				○
Vidéo à composant	○				○
S-vidéo			○		
Vidéo composite				○	
Ordinateur personnel (PC)					
RVB analogique	○*2				○
S-vidéo			○*3		
Vidéo composite				○*3	
RVB numérique		○*4			

- *1 Bien que INPUT1 et INPUT5 soient prévues pour accepter différents signaux, un réglage général à l'aide des menus affichés sur l'écran est nécessaire pour adapter l'écran à plasma aux caractéristiques de la source (pages 18 à 20).
- *2 INPUT1 est compatible Microsoft Plug & Play (VESA DDC 1/2B).
- *3 Selon la carte de sortie vidéo de l'ordinateur, ce type de raccordement peut être impossible.
- *4 INPUT2 est compatible Microsoft Plug & Play (VESA DDC 2B).

■ À l'emploi du PDA-5004

Prises d'entrée sur l'écran à plasma avec carte vidéo

Consultez le tableau suivant lorsque vous effectuez les raccordements sur un écran à plasma, équipé de cette prise vidéo (pages 7 à 16).

Appareils reliés et signaux \ Prise d'entrée	INPUT 1*1	INPUT 2	INPUT 3	INPUT 4	INPUT 5*1
Composant audiovisuel					
RVB analogique	○				○
Vidéo à composant	○				○
S-vidéo			○		
Vidéo composite				○	
Ordinateur personnel (PC)					
RVB analogique	○*2				○
S-vidéo			○*3		
Vidéo composite				○*3	
RVB numérique		○*4			

Raccordements de INPUT1 et INPUT5

Divers appareils peuvent être reliés aux prises INPUT1 et INPUT5. Cela fait, un réglage général à l'aide des menus affichés sur l'écran est nécessaire pour adapter l'appareil aux caractéristiques de la source. Pour cette opération, veuillez vous reporter aux pages 18 à 20.

Source extérieure \ Prise INPUT5	[ON SYNC] G	B	R	[H/V SYNC] HD	VD
Appareil vidéo, ordinateur personnel (PC) avec sortie RVB	○ G ON SYNC	○ B	○ R	✗	✗
	○ G	○ B	○ R	○ H/V SYNC	✗
	○ G	○ B	○ R	○ HD	○ VD
Appareil vidéo avec sortie vidéo à composant	○ Y	○ Pb/Cb	○ Pr/Cr	✗	✗

✗ : Ne reliez rien sur cette prise. ○ : Reliez cette prise.

Remarque

Les appareils compatibles avec INPUT1 sont également compatibles avec INPUT5. Pour le raccordement à INPUT1, veuillez vous reporter au Mode d'emploi de l'écran à plasma.

Consultez les Suppléments 1 et 2 (pages 43 à 45) pour des informations sur les signaux et les formats d'affichage prise en compte par INPUT1 et INPUT5.

- *1 Bien que INPUT1 et INPUT5 soient prévues pour accepter différents signaux, un réglage général à l'aide des menus affichés sur l'écran est nécessaire pour adapter l'écran à plasma aux caractéristiques de la source (pages 18 à 20).
- *2 INPUT1 est compatible Microsoft Plug & Play (VESA DDC 1/2B).
- *3 Selon la carte de sortie vidéo de l'ordinateur, ce type de raccordement peut être impossible.
- *4 INPUT2 est compatible Microsoft Plug & Play (VESA DDC 2B).

Raccordements de INPUT1 et INPUT5

Divers appareils peuvent être reliés aux prises INPUT1 et INPUT5. Cela fait, un réglage général à l'aide des menus affichés sur l'écran est nécessaire pour adapter l'appareil aux caractéristiques de la source. Pour cette opération, veuillez vous reporter aux pages 18 à 20.

Prise INPUT5	Y	Pb/Cb	Pr/Cr
Source extérieure			
Appareil vidéo, ordinateur personnel (PC) avec sortie RVB	G ON SYNC	B	R
Appareil vidéo avec sortie vidéo à composant	Y	Pb/Cb	Pr/Cr

○ : Reliez cette prise.

Remarque

Pour le raccordement à INPUT1, veuillez vous reporter au Mode d'emploi de l'écran à plasma.

Consultez les Suppléments 1 et 2 (pages 43 à 45) pour des informations sur les signaux et les formats d'affichage prise en compte par INPUT1.

Pour le raccordement à ANALOG RGB (INPUT5)

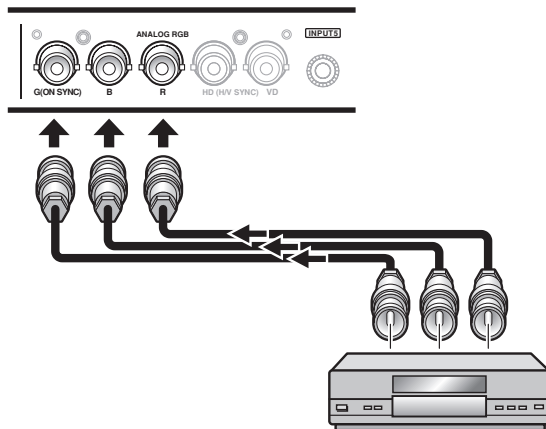

Raccordez le signal Y à la prise G, le signal Pb/Cb à la prise B et le signal Pr/Cr à la prise R. Un réglage général à l'aide des menus affichés sur l'écran est nécessaire après raccordement. Reportez-vous aux pages 18 à 20.

Les prises INPUT5 sont du type BNC.

Au besoin, utilisez un adaptateur de conversion de fiche BNC/broche, disponible dans le commerce, pour effectuer les raccordements.

Remarque

L'écran à plasma et cette Carte vidéo sont conçues pour prendre en compte les signaux vidéo à composant ayant des niveaux de signal standards et stables, ainsi que les signaux de synchronisation. Par conséquent, une certaine distorsion des images peut se produire à l'emploi de diverses fonctions de lecture spéciale, affectant les composants du signal vidéo.

Raccordements de INPUT1 ou INPUT5

■ À l'emploi du PDA-5003

Raccordement d'un appareil vidéo

Raccordement d'un appareil vidéo pourvu de prises pour composantes vidéo

Effectuez les raccordements vidéo à composant pour les équipements audiovisuels, pourvus de prises vidéo à composant.

Pour le raccordement à ANALOG RGB IN (INPUT1)

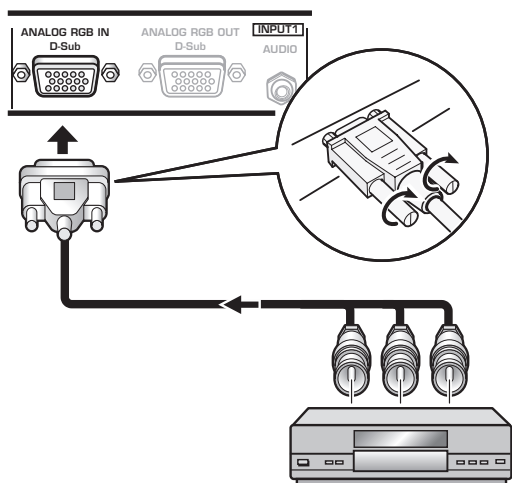

Un réglage général à l'aide des menus affichés sur l'écran est nécessaire après raccordement. Reportez-vous aux pages 18 à 20.

■ À l'emploi du PDA-5004

Raccordement d'un appareil vidéo

Raccordement d'un appareil vidéo pourvu de prises pour composantes vidéo

Effectuez les raccordements vidéo à composant pour les équipements audiovisuels, pourvus de prises vidéo à composant.

Pour le raccordement à ANALOG RGB IN (INPUT1)

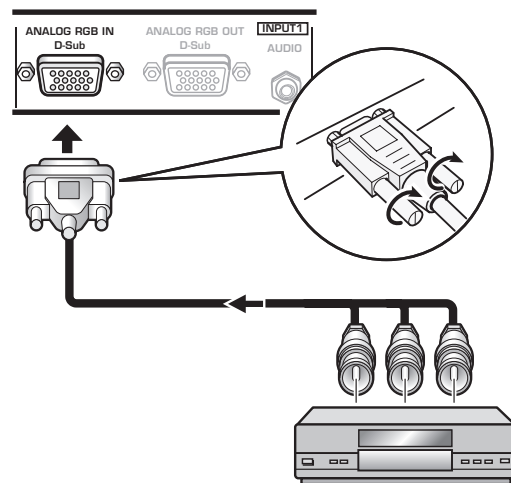

Un réglage général à l'aide des menus affichés sur l'écran est nécessaire après raccordement. Reportez-vous aux pages 18 à 20.

Pour le raccordement à COMPONENT VIDEO (INPUT5)

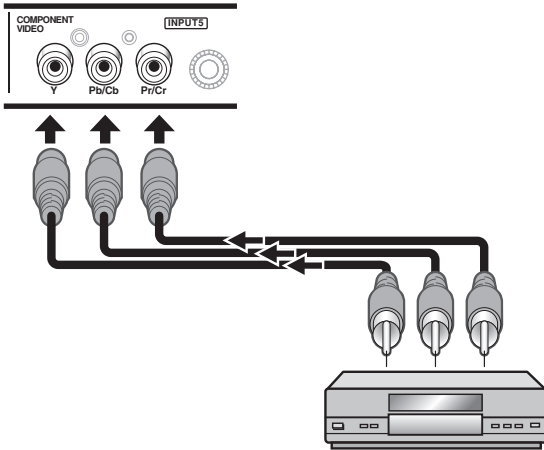

Raccordez le signal Y à la prise Y, le signal Pb/Cb à la prise Pb/Cb et le signal Pr/Cr à la prise Pr/Cr.

Remarque

L'écran à plasma et cette Carte vidéo sont conçue pour prendre en compte les signaux vidéo à composants ayant des niveaux de signal standards et stables, ainsi que les signaux de synchronisation. Par conséquent, une certaine distorsion des images peut se produire à l'emploi de diverses fonctions de lecture spéciale, affectant les composants du signal vidéo.

Raccordement d'une source analogique RVB fournissant le signal de synchronisation sur le vert (G ON SYNC)

Raccordement d'une source analogique RVB fournissant le signal de synchronisation sur le vert (G ON SYNC).

Pour le raccordement à ANALOG RGB IN (INPUT1)

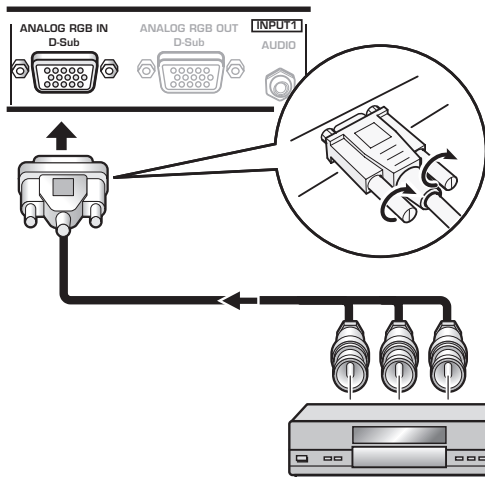

Un réglage général à l'aide des menus affichés sur l'écran est nécessaire après raccordement. Reportez-vous aux pages 18 à 20.

Pour le raccordement à ANALOG RGB (INPUT5)

[Raccordements pour le PDA-5003]

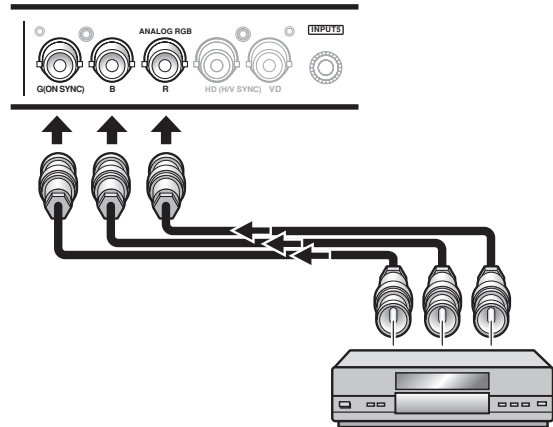

Un réglage général à l'aide des menus affichés sur l'écran est nécessaire après raccordement. Reportez-vous aux pages 18 à 20.

Remarque

Si vous utilisez G ON SYNC, ne branchez rien sur les prises VD ou HD. Dans le cas contraire, l'image peut être déformée.

Pour le raccordement à COMPONENT VIDEO (INPUT5)

[Raccordements pour le PDA-5004]

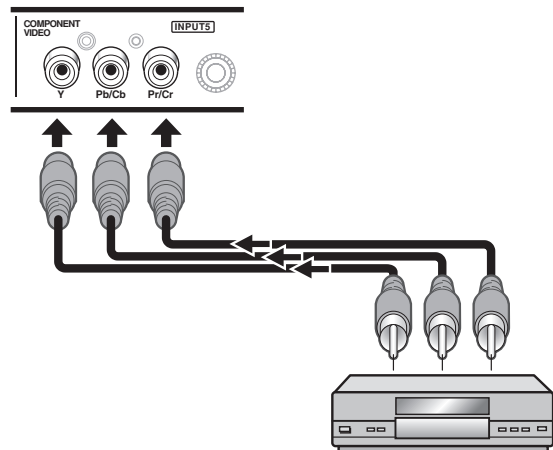

Raccordez le signal G ON SYNC à la prise Y, le signal B à la prise Pb/Cb et le signal R à la prise Pr/Cr.

Un réglage général à l'aide des menus affichés sur l'écran est nécessaire après raccordement. Reportez-vous aux pages 18 à 20.

Raccordement d'une source analogique RVB fournissant des signaux composites de synchronisation

Utilisez cette solution si l'appareil fournit un signal de synchronisation verticale placé au-dessus du signal de synchronisation horizontale.

Pour le raccordement à ANALOG RGB IN (INPUT1)

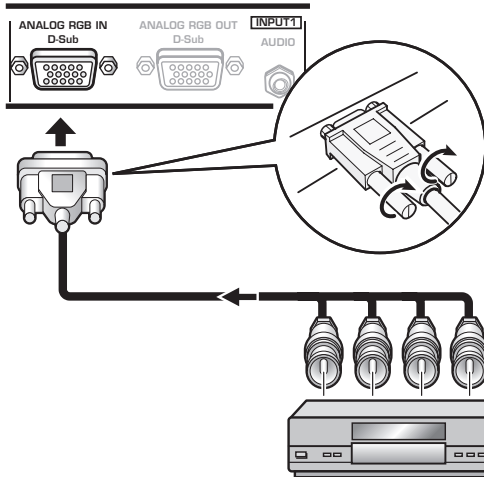

Un réglage général à l'aide des menus affichés sur l'écran est nécessaire après raccordement. Reportez-vous aux pages 18 à 20.

Pour le raccordement à ANALOG RGB (INPUT5)

[Raccordements pour le PDA-5003]

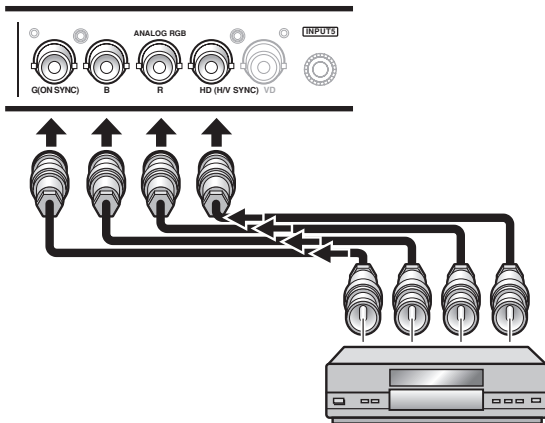

Si vous utilisez la prise INPUT5, placez le sélecteur d'impédance de manière à adapter l'appareil à l'impédance de sortie du signal de synchronisation.

Si l'impédance de sortie du signal de synchronisation est inférieur à 75 Ohms, retirez la carte vidéo et réglez le sélecteur d'impédance sur 75 Ohms (page 6).

Un réglage général à l'aide des menus affichés sur l'écran est nécessaire après raccordement. Reportez-vous aux pages 18 à 20.

Remarque

Si vous utilisez le signal de synchronisation composite, ne branchez rien sur la prise VD. Dans le cas contraire, l'image peut être déformée.

Raccordement à un ordinateur personnel

La méthode de raccordement dépend du type de l'ordinateur. Avant d'effectuer les raccordements, veuillez lire attentivement le mode d'emploi de l'ordinateur.

Avant tout raccordement veuillez à ce que l'écran à plasma et l'ordinateur soient tous deux hors tension.

Pour les signaux d'entrée PC et les formats d'image avec lesquels cet appareil est compatible, veuillez vous reporter au Mode d'emploi de l'écran à plasma.

Raccordement d'une source analogique RVB avec signaux de synchronisation séparés

Utilisez cette possibilité si la source RVB peut fournir 5 signaux séparés: vert, bleu, rouge, synchronisation horizontale et synchronisation verticale.

Pour le raccordement à ANALOG RGB (INPUT5)

[Raccordements pour le PDA-5003]

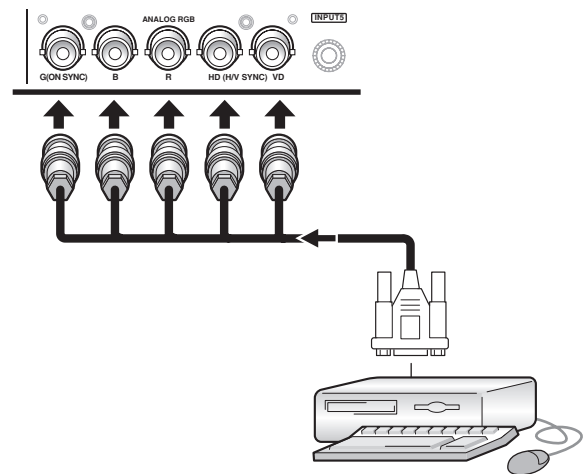

Si vous utilisez la prise INPUT5, placez le sélecteur d'impédance de manière à adapter l'appareil à l'impédance de sortie du signal de synchronisation. Si l'impédance de sortie du signal de synchronisation est inférieur à 75 Ohms, retirez la carte vidéo et réglez le sélecteur d'impédance sur 75 Ohms (page 6).

Un réglage général à l'aide des menus affichés sur l'écran est nécessaire après raccordement. Reportez-vous aux pages 18 à 20.

Pour le raccordement à ANALOG RGB IN (INPUT1) —

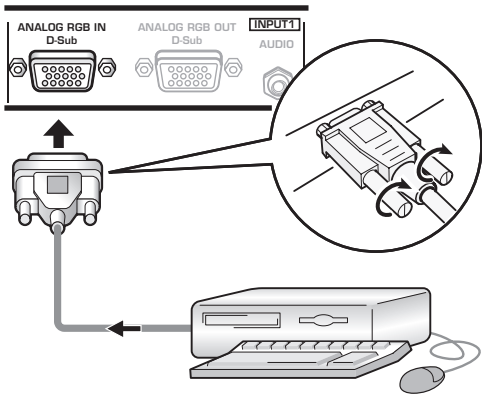

Branchez le câble entre la prise d'entrée de l'écran à plasma et la prise de sortie de l'ordinateur personnel. Serrez soigneusement les vis des connecteurs à chaque extrémité du câble.

Un réglage général à l'aide des menus affichés sur l'écran est nécessaire après raccordement. Reportez-vous aux pages 18 à 20.

Remarque

Selon le type de l'ordinateur, un adaptateur (fourni avec l'ordinateur ou vendu séparément) peut être nécessaire pour effectuer le raccordement ci-dessus. Veuillez consulter le mode d'emploi de l'ordinateur ou le revendeur.

Pour le raccordement à ANALOG RGB OUT (INPUT1) —

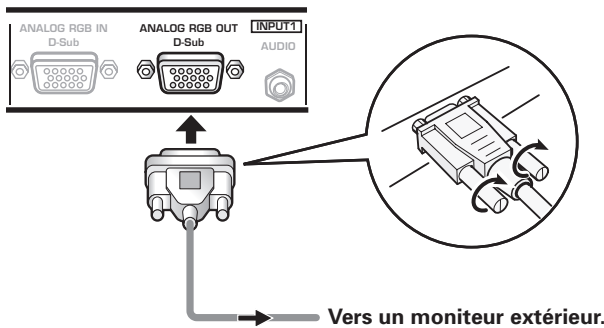

Cet écran à plasma est prévu pour que le signal vidéo puisse être appliqué à un moniteur ou un autre appareil à partir de la prise ANALOG RGB OUT (INPUT1).

Remarque

Le signal vidéo n'est pas présent sur la prise ANALOG RGB OUT (INPUT1) lorsque l'écran à plasma est hors tension ou en veille.

Raccordement d'une source analogique RVB fournissant le signal de synchronisation sur le vert (G ON SYNC)

Effectuez les raccordements G ON SYNC pour un ordinateur personnel ayant une sortie dont le signal de synchronisation est placé au-dessus du signal vert.

Pour le raccordement à ANALOG RGB IN (INPUT1) —

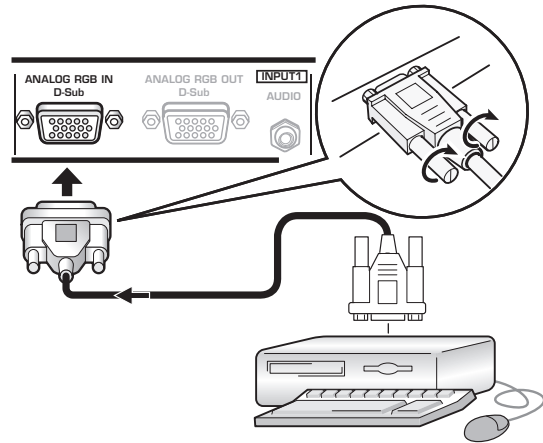

Un réglage général à l'aide des menus affichés sur l'écran est nécessaire après raccordement. Reportez-vous aux pages 18 à 20.

Pour le raccordement à ANALOG RGB (INPUT5) —

[Raccordements pour le PDA-5003]

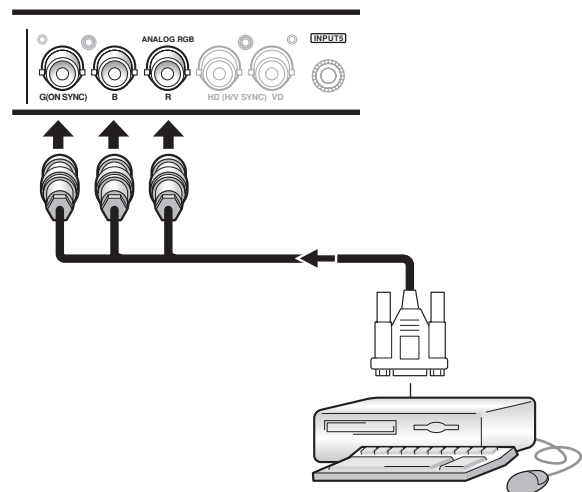

Un réglage général à l'aide des menus affichés sur l'écran est nécessaire après raccordement. Reportez-vous aux pages 18 à 20.

Remarque

Si vous utilisez G ON SYNC, ne branchez rien sur les prises VD ou HD. Dans le cas contraire, l'image peut être déformée.

Pour le raccordement à COMPONENT VIDEO (INPUT5) —
[Raccordements pour le PDA-5004]

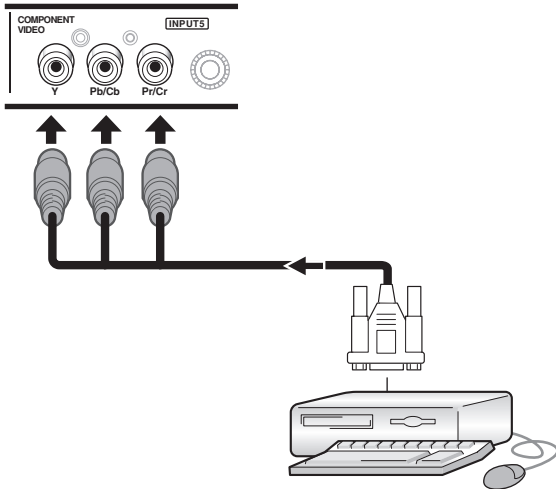

Un réglage général à l'aide des menus affichés sur l'écran est nécessaire après raccordement. Reportez-vous aux pages 18 à 20.

Raccordement d'une source analogique RVB fournissant des signaux composites de synchronisation

Effectuez les raccordements SYNC composite pour un ordinateur personnel ayant une sortie dont le signal de synchronisation verticale est placé au-dessus du signal de synchronisation horizontale.

Pour le raccordement à ANALOG RGB IN (INPUT1) —

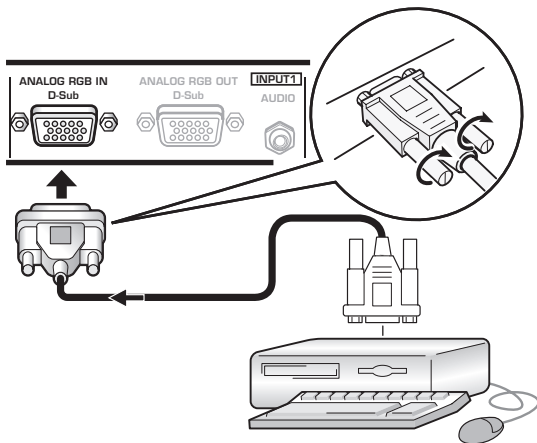

Un réglage général à l'aide des menus affichés sur l'écran est nécessaire après raccordement. Reportez-vous aux pages 18 à 20.

Pour le raccordement à ANALOG RGB (INPUT5) —
[Raccordements pour le PDA-5003]

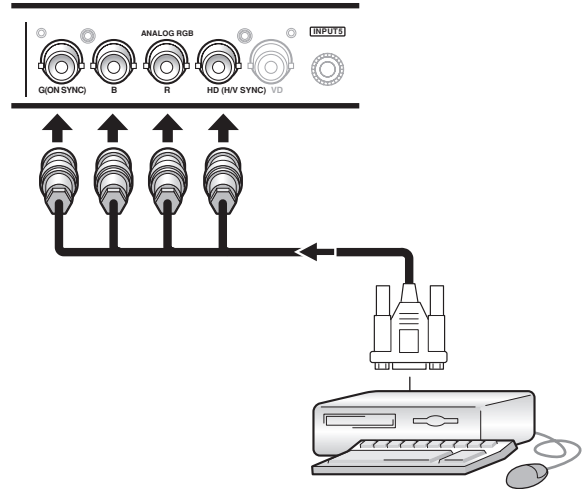

Si vous utilisez la prise INPUT5, réglez le sélecteur d'impédance de manière à correspondre à l'impédance de sortie du signal de synchronisation de l'ordinateur raccordé. Si l'impédance de sortie du signal de synchronisation est inférieur à 75 Ohms, retirez la carte vidéo et régler le sélecteur d'impédance sur 75 Ohms (page 6).

Un réglage général à l'aide des menus affichés sur l'écran est nécessaire après raccordement. Reportez-vous aux pages 18 à 20.

Remarques

- Si vous utilisez le signal de synchronisation composite, ne branchez rien sur la prise VD. Dans le cas contraire, l'image peut être déformée.
- Certains types d'ordinateurs fabriqués par Apple Computer Inc. sont munis de sortie G ON SYNC et SYNC composite. Ce type de composant doit être raccordé en utilisant la connexion G ON SYNC (page 11).

Raccordement de INPUT2

Un ordinateur, muni d'une sortie DVI (signal RVB numérique) peut être raccordé au connecteur DVI de l'écran à plasma.

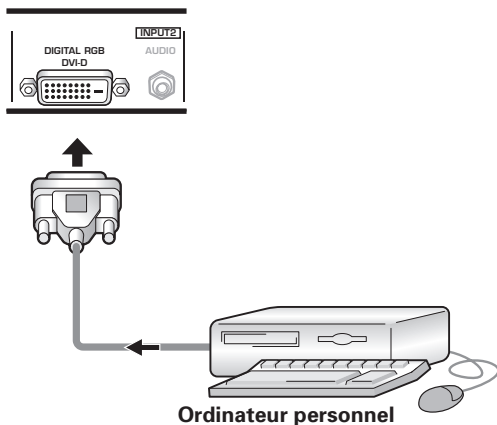

Un réglage général à l'aide des menus affichés sur l'écran est nécessaire après raccordement. Reportez-vous aux pages 18 à 20.

Remarques

- Utilisez un câble DVI-D à 24 broches (numérique seulement) pour le raccordement.
- **Cet appareil n'autorise pas l'affichage de signaux vidéo protégés contre la copie.**

NOTICE

- INPUT2 est compatible avec les composants "Plug & Play" (VESA DDC 2B) de Microsoft.
- Pour les formats d'écran et les signaux d'entrée avec lesquels INPUT2 est compatible, reportez-vous au Mode d'emploi de l'écran à plasma.

Raccordement de INPUT3

Sur la prise S-VIDEO (INPUT3) de la carte vidéo, raccordez un composant audiovisuel, muni d'une prise de sortie S-vidéo.

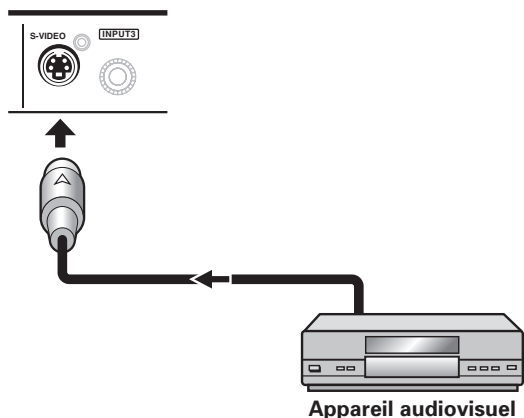

Raccordement de INPUT4

Sur la prise INPUT4 de la carte vidéo, raccordez un composant audiovisuel, muni d'une prise de sortie audio. La prise VIDEO OUT (INPUT4) peut servir pour fournir le signal vidéo à un moniteur séparé, un appareil d'enregistrement ou un autre composant, autorisant l'entrée vidéo.

Remarque

Le signal vidéo n'est pas présent sur la prise VIDEO OUT (INPUT4) lorsque l'écran à plasma est hors tension ou en veille.

[À l'emploi du PDA-5003]

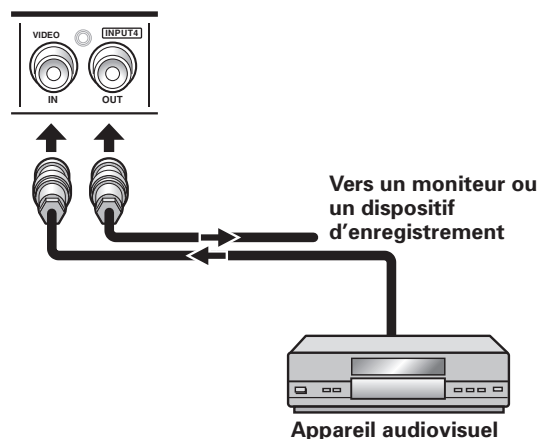

[À l'emploi du PDA-5004]

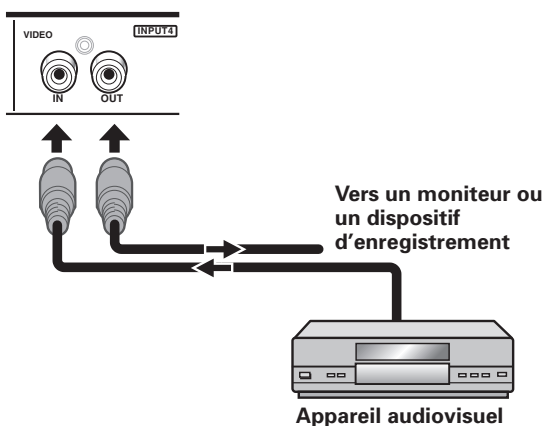

Les signaux aux prises INPUT3 et INPUT4 sont tous compatibles avec les standards de télévision suivants : NTSC, PAL, SECAM, 4.43NTSC, PAL M et PAL N. Pour plus de détails, reportez-vous à "Réglage du système couleur (SYSTÈME COULEUR)" à la page 39.

Raccordement au boîtier DTV

Pour effectuer les raccordements convenables, lisez attentivement le mode d'emploi fourni avec le boîtier DTV.

Les signaux de sortie du boîtier avec lesquels cet écran à plasma est compatible, sont donnés dans le tableau ci-dessous.

Type de signal vidéo	Signal vidéo	Format du signal vidéo	Prises qui peuvent être utilisées			
			INPUT1	INPUT3	INPUT4	INPUT5
HDTV	1125i (1080 i) 750p (720p)	Composantes	⊙			⊙
		RVB	⊙			⊙
SDTV	525i (480i) 625i (575i)	Composite			⊙	
		S-vidéo		⊙		
		Composantes	⊙			⊙
		RVB	⊙			⊙
	525p (480p) 625p (575p)	Composantes	⊙			⊙
		RVB	⊙			⊙

Raccordements audio

Avant tout raccordement veillez à ce que les appareils soient tous deux hors tension.

Raccordez un composant audio sur la prise d'entrée audio de l'écran à plasma où une carte vidéo est installée.

Lorsqu'une carte vidéo est installée, l'écran à plasma dispose de quatre ou cinq prises d'entrée audio et d'une prise de sortie audio. Consultez le tableau suivant pour choisir l'entrée audio appropriée à chaque entrée vidéo.

Entrée vidéo	Entrée audio	Sortie son
INPUT1	Prise stéréo (G/D) miniformat	Les sons provenant de l'entrée vidéo choisie sont présents sur <ul style="list-style-type: none"> • Les bornes SPEAKER (L/R) • La prise stéréo (G/D) miniformat.
INPUT2	Prise stéréo (G/D) miniformat	
INPUT5	Cinch (G/D)	
INPUT3	Cinch (G/D) *1	
INPUT4	Cinch (G/D) *1	

*1 A l'emploi du PDA-5003, les connecteurs d'entrée audio INPUT3 et INPUT4 sont partagés.

Raccordement audio pour l'appareil relié à INPUT1

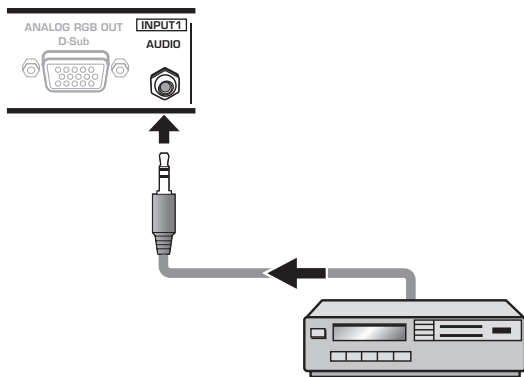

Un câble stéréo à minifiche peut servir pour raccorder la sortie audio du composant, raccordé sur INPUT1, à la prise d'entrée stéréo (G/D) miniformat AUDIO (INPUT1) de l'écran à plasma.

Le son est fourni au niveau de la prise stéréo (G/D) miniformat AUDIO (OUTPUT) et des bornes SPEAKER (L/R) selon la sélection de l'entrée vidéo.

Raccordement audio pour l'appareil relié à INPUT2

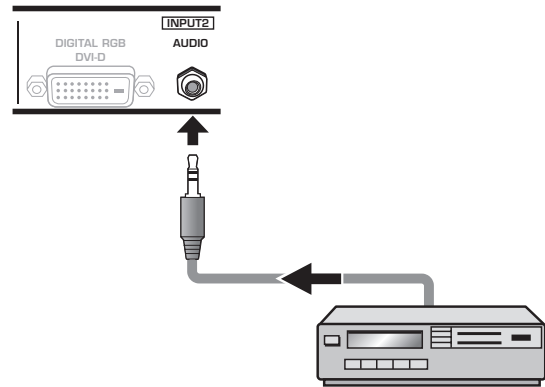

Un câble stéréo à minifiche peut servir pour raccorder la sortie audio du composant, raccordé sur INPUT2, à la prise d'entrée stéréo (G/D) miniformat AUDIO (INPUT2) de l'écran à plasma.

Le son est fourni au niveau de la prise stéréo (G/D) miniformat AUDIO (OUTPUT) et des bornes SPEAKER (L/R) selon la sélection de l'entrée vidéo.

Raccordement audio pour l'appareil relié à INPUT5

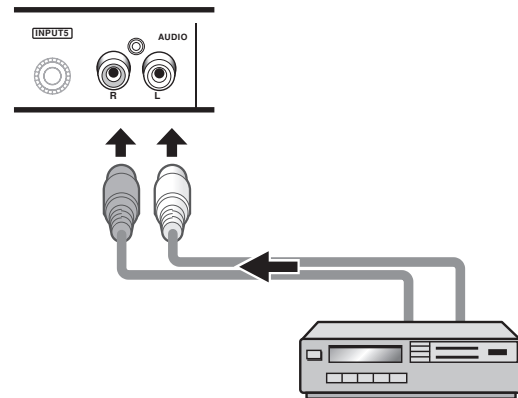

La ligne audio pour le composant raccordé sur INPUT5 peut être raccordée aux prises à broches AUDIO R/L (INPUT5).

Le son est fourni au niveau de la prise stéréo (G/D) miniformat AUDIO (OUTPUT) et des bornes SPEAKER (L/R) selon la sélection de l'entrée vidéo.

[À l'emploi du PDA-5003]

Raccordement audio pour l'appareil relié à INPUT3 ou INPUT4

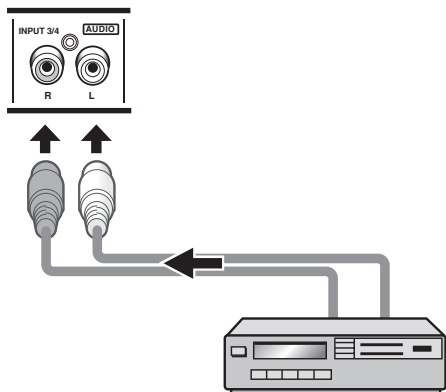

L'entrée audio aux prises à broches AUDIO R/L (INPUT3/4) est possible pour un composant raccordé sur INPUT3 ou INPUT4.

Le son est fourni au niveau de la prise stéréo (G/D) miniformat AUDIO (OUTPUT) et des bornes SPEAKER (L/R) selon la sélection de l'entrée vidéo.

[À l'emploi du PDA-5004]

Raccordement audio pour l'appareil relié à INPUT3

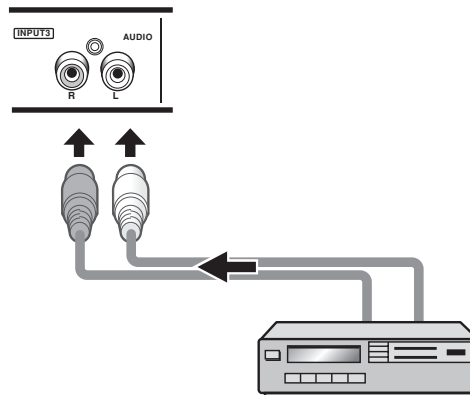

La ligne audio pour le composant raccordé sur INPUT3 peut être raccordée aux prises à broches AUDIO R/L (INPUT3).

Le son est fourni au niveau de la prise stéréo (G/D) miniformat AUDIO (OUTPUT) et des bornes SPEAKER (L/R) selon la sélection de l'entrée vidéo.

Raccordement audio pour l'appareil relié à INPUT4

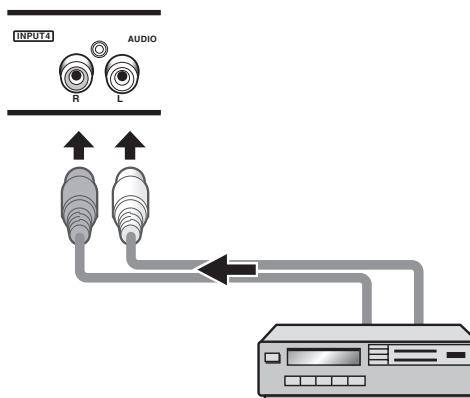

La ligne audio pour le composant raccordé sur INPUT4 peut être raccordée aux prises à broches AUDIO R/L (INPUT4).

Le son est fourni au niveau de la prise stéréo (G/D) miniformat AUDIO (OUTPUT) et des bornes SPEAKER (L/R) selon la sélection de l'entrée vidéo.

Comment faire cheminer les câbles

Des colliers rapides et des serre-câble sont fournis pour lier les câbles en tre eux. Après raccords des appareils, procédez aux opérations qui suivent.

L'illustration présente le PDP-504CMX/PDP-50MXE1/PDP-50MXE1-S avec la carte vidéo PDA-5003.

* Vue de l'arrière de l'écran.

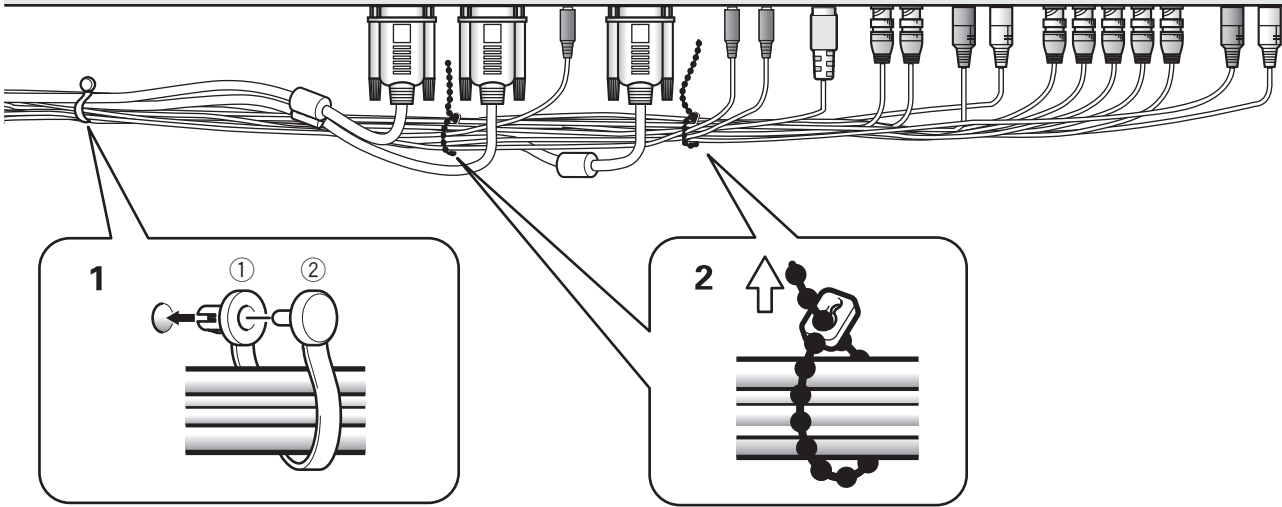

1 Groupez les câbles en utilisant les colliers rapides fournis.

Introduisez la partie ① dans un des perçages à l'arrière de l'écran à pas ma puis insérez ② à l'arrière de ① pour assurer la fixation.

Les colliers rapides sont conçus pour que l'ouverture soit difficile. Fermez-les soigneusement.

2 Liez les câbles et assurez leur maintien au moyen des serre-câble fournis.

Veillez à ce que les bouts des câbles ne subissent pas une tension excessive.

Remarque

Les câbles peuvent cheminer d'un côté ou de l'autre.

Fixation des colliers rapides à l'écran à plasma

Engagez les colliers rapides dans les trous 6 repérés par "O" sur l'illustration ci-dessous.

L'illustration présente le PDP-504CMX/PDP-50MXE1/PDP-50MXE1-S avec la carte vidéo PDA-5003.

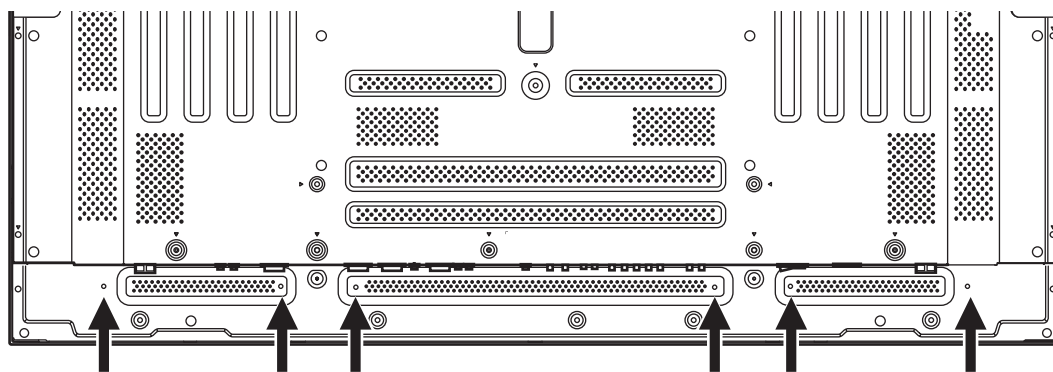

* Vue de l'arrière de l'écran.

Pour retirer les colliers rapides

A l'aide d'une pince, tordez le collier de 90° puis tirez-le vers vous. Avec le temps, le collier peut se détériorer et il peut être nécessaire de la remplacer après que vous l'avez retiré.

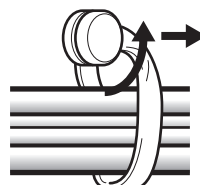

Paramétrages du système

Réglage de la langue d'affichage sur écran

L'anglais a été défini par défaut comme langue des affichages sur écran. Pour passer à une autre langue, le réglage doit être modifié. Procédez comme suit pour effectuer ce changement.

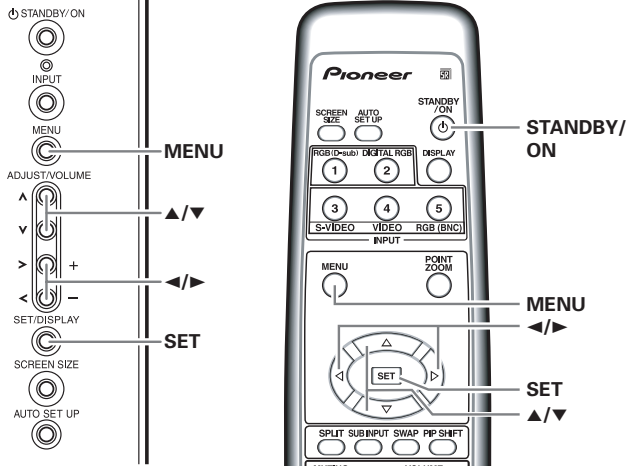

Panneau de commande de l'écran à plasma

Télécommande

- 1 Réglez l'interrupteur MAIN POWER du panneau arrière sur ON (marche).
Le témoin STANDBY du panneau avant s'allume en rouge.
- 2 Appuyez sur la touche STANDBY/ON pour mettre l'écran sous tension.
Le témoin ON du panneau avant s'allume en vert.
- 3 Appuyez sur la touche MENU pour obtenir la page de menu.

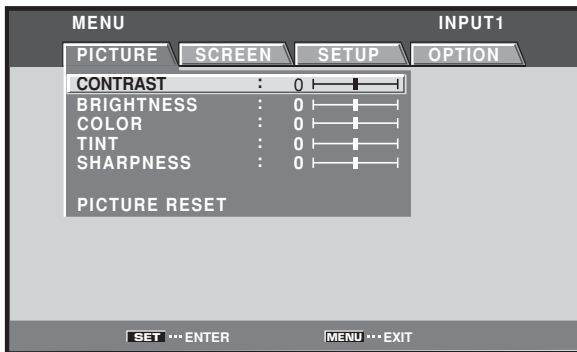

- 4 Utilisez les touches ◀/▶ pour sélectionner [OPTION].

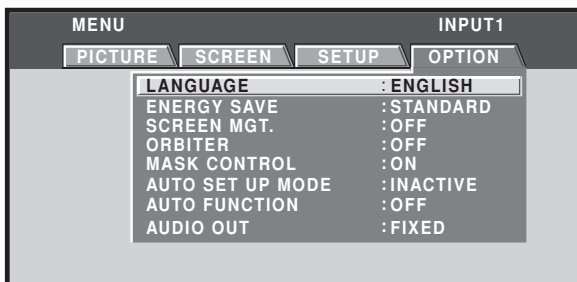

- 5 Utilisez les touches ▲/▼ pour sélectionner [LANGUAGE], puis appuyez sur la touche SET.

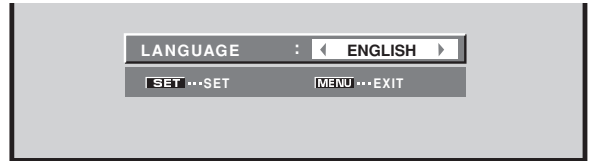

- 6 Utilisez les touches ◀/▶ pour sélectionner la langue souhaitée.

A chaque pression sur les touches ◀/▶, les langues disponibles changent dans l'ordre suivant :

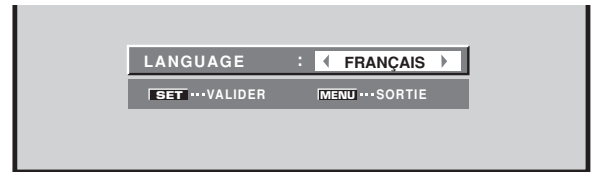

- 7 Lorsque la langue souhaitée est affichée, appuyez sur la touche SET.

La langue sélectionnée sera mémorisée et l'écran repassera à celui de l'étape 4.

- 8 Lorsque les réglages sont terminés, appuyez sur la touche MENU pour revenir à la page d'écran normale.

Remarque

Lorsque la langue d'affichage sur écran a été réglée à une des entrées de INPUT 1 à INPUT 5, la même langue d'affichage sera définie, quel que soit le type d'entrée utilisé.

Paramétrages après raccordement

Après le raccordement des appareils aux prises INPUT1, INPUT2 ou INPUT5, des réglages à l'aide des menus affichés sur l'écran sont nécessaires. Procédez aux opérations décrites ci-dessous et effectuez les réglages en fonction des appareils connectés.

Mise en œuvre pour [TYPE DE SIGNAL]/[DÉCODAGE COULEUR]

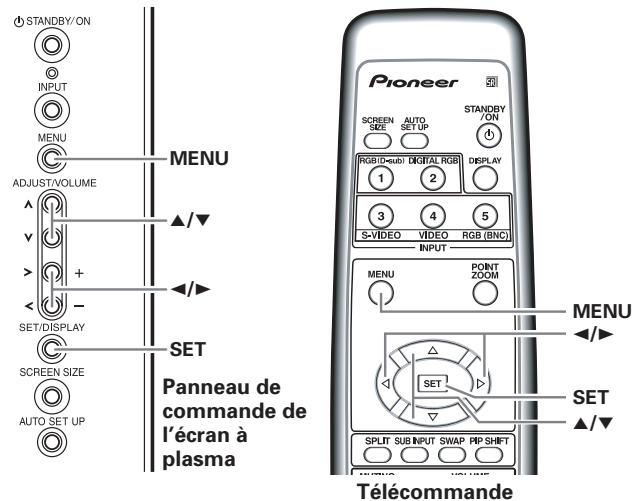

Panneau de commande de l'écran à plasma

Télécommande

- 1 Choisissez INPUT1, INPUT2 ou INPUT5.
- 2 Appuyez sur la touche MENU pour afficher la page de menu.

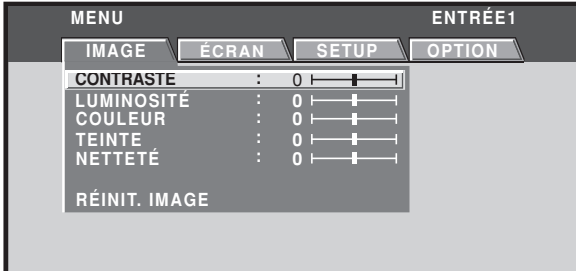

- 3 Utilisez les touches ◀/▶ pour choisir l'option [SETUP].

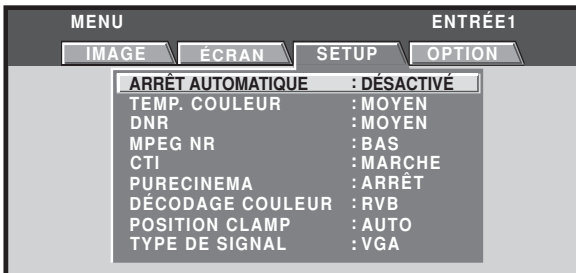

- 4 Utilisez les touches ▲/▼ pour choisir l'option [TYPE DE SIGNAL] puis appuyez sur la touche SET.

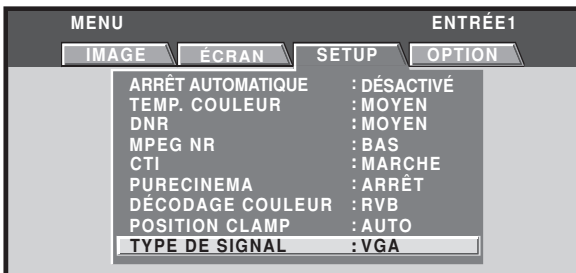

- 5 Utilisez les touches ◀/▶ pour sélectionner le mode d'affichage.

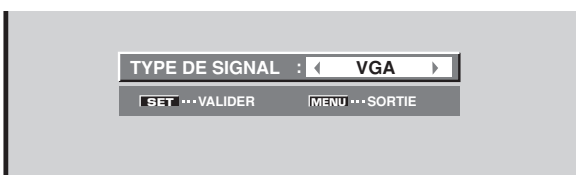

- ① Si le signal d'entrée a une fréquence de rafraîchissement de 31,5 kHz horizontal/60 Hz vertical, une pression sur ◀/▶ modifie alternativement comme suit le mode d'affichage: A l'emploi de la prise INPUT1 ou INPUT5:



A l'emploi de la prise INPUT2:



- ② Lors de la fourniture de signaux d'entrée ayant un taux de rafraîchissement de 45 kHz horizontal / 60 Hz vertical, une pression sur ◀/▶ modifie alternativement le mode d'affichage comme suit :



- [720-PC] indique une résolution de 1280 x 720.

- ③ Si le signal d'entrée a une fréquence de rafraîchissement de 48,4 kHz horizontal/60 Hz vertical ou de 56,1 kHz horizontal/70 Hz vertical, une pression sur ◀/▶ modifie alternativement comme suit le mode d'affichage:



Si le réglage [PC AUTO.] est sélectionné lorsque vous utilisez les signaux d'entrée PC ci-dessus, la résolution d'écran changera automatiquement entre [XGA] et [WXGA].

- ④ Si le signal d'entrée a une fréquence de rafraîchissement de 64 kHz horizontal/60 Hz vertical, 80 kHz horizontal/75 Hz vertical, ou de 91,2 kHz horizontal/85 Hz vertical, une pression sur ◀/▶ modifie alternativement comme suit le mode d'affichage:



Remarques

- Ces réglages sont requis seulement lors de la fourniture de signaux d'entrée ayant les taux de rafraîchissement suivants : ① 31,5 kHz horizontal / 60 Hz vertical; ② 45 kHz horizontal / 60 Hz vertical; ③ 48,4 kHz horizontal / 60 Hz vertical ou 56,1 kHz horizontal / 70 Hz vertical; ④ 64 kHz horizontal / 60 Hz vertical; 80 kHz horizontal / 75 Hz vertical ou 91,2 kHz horizontal / 85 Hz vertical. Le réglage pour les autres formats de fréquence de signal s'accomplit automatiquement et aucun réglage manuel n'est donc nécessaire (le message [TYPE DE SIGNAL] n'apparaît pas).
- Le réglage [PC AUTO.] supporte la sélection de signal automatique uniquement à l'emploi des entrées SYNC séparées RVB.
- Lorsque des signaux G ON SYNC ou SYNC Composite sont fournis, la sélection du réglage [PC AUTO.] fera que la résolution d'écran sera réglée uniquement sur [XGA].
- Lorsque vous utilisez les entrées G ON SYNC ou SYNC composites avec les entrées WXGA, réglez manuellement [TYPE DE SIGNAL] sur [WXGA].

- 6 Appuyez sur la touche SET.

Le réglage est mémorisé et l'écran repasse à celui illustré à l'étape 4.

- 7 Lorsqu'un appareil autre qu'un ordinateur est raccordé, appuyez sur les touches ▲/▼ pour sélectionner [DÉCODAGE COULEUR] (INPUT1 ou INPUT5).

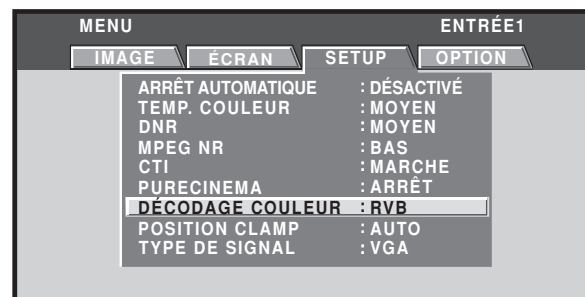

8 Appuyez sur la touche SET autant de fois qu'il est nécessaire pour choisir le format du signal d'entrée.

Chaque pression sur la touche **SET**, modifie comme suit l'indication affichée :



Le tableau ci-dessous donne les réglages disponibles et convenables en fonction des raccordements effectués.

Choisissez pour [TYPE DE SIGNAL] et [DÉCODAGE COULEUR] les valeurs du tableau ci-dessous.

Agissez avec soin lors de ces réglages, car des valeurs incorrectes pourraient avoir un effet négatif sur l'écran à plasma.

Appareil relié	TYPE DE SIGNAL	DÉCODAGE COULEUR
Sortie des composantes vidéo d'un lecteur de DVD, etc.	525p	COMPOSANTE1
Sortie des composantes vidéo d'un tuner numérique, etc.	750p	COMPOSANTE2
Sortie vidéo RVB d'un magnétoscope, etc. muni d'une sortie RVB	525p	RVB
Sortie vidéo RVB d'un PC	VGA, WVGA, 720-PC, XGA, WXGA, SXGA, SXGA+	Non supporté

9 Appuyez sur la touche MENU pour abandonner la page de menu lorsque la mise en oeuvre est terminée.

Remarques

- Effectuez la mise en oeuvre [TYPE DE SIGNAL] pour chaque entrée (INPUT1, INPUT2 ou INPUT5).
- Effectuez les réglages [DÉCODAGE COULEUR] individuellement pour INPUT 1 ou INPUT 5.
- Le réglage [DÉCODAGE COULEUR] n'est pas supporté si vous avez choisi un signal d'ordinateur, ou si la fonction [TYPE DE SIGNAL] a été utilisée pour sélectionner un signal, autre que [525p] ou [750p].

Mise en oeuvre pour [POSITION CLAMP]

Selon leur nature, il peut arriver que des signaux RVB analogiques fournissent sur l'écran une image à tons blanchâtres ou verdâtres. Dans ce cas, réglez [POSITION CLAMP] sur [VERROUILLÉ].

- En temps normal, laissez ce réglage sur [AUTO].

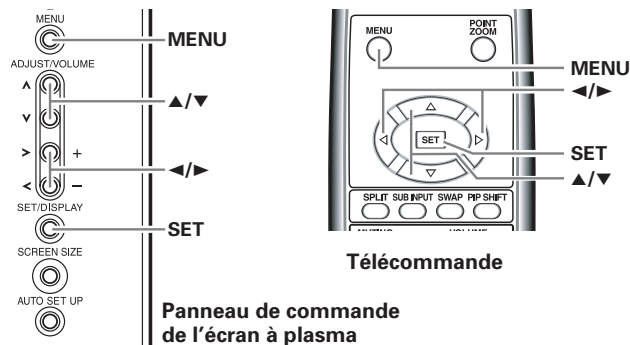

1 Appuyez sur la touche MENU pour afficher la page de menu.

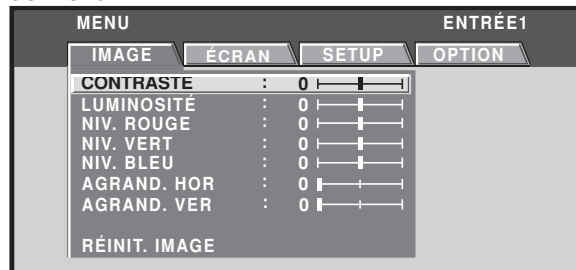

2 Utilisez les touches < /> pour choisir l'option [SETUP].

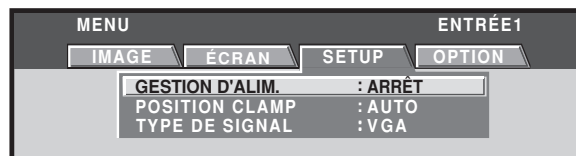

3 Utilisez les touches ▲ / ▼ pour choisir l'option [POSITION CLAMP].

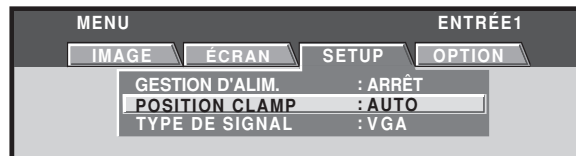

4 Appuyez sur la touche SET pour choisir [VERROUILLÉ].

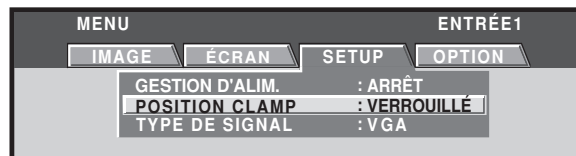

Le réglage par défaut effectué en usine est [AUTO]. Chaque pression sur la touche **SET**, modifie comme suit le mode choisi :



5 Appuyez sur la touche MENU pour abandonner la page de menu lorsque la mise en oeuvre est terminée.

Remarques

- Effectuez la mise en oeuvre [POSITION CLAMP] pour chaque entrée (PDA-5003 : INPUT1 ou INPUT5, PDA-5004 : INPUT1).
- Avant d'utiliser cette possibilité, vérifiez soigneusement le signal de sortie de l'appareil utilisé. Pour de plus amples détails concernant cette question, veuillez vous reporter au mode d'emploi de l'appareil en question.

Choix de la source d'entrée

Cette section explique le fonctionnement de base. Nous abordons, dans les pages qui suivent, la manière de mettre sous tension, ou hors tension, l'écran à plasma, de le mettre en service ou en veille, et de choisir un appareil parmi ceux qui sont connectés.

Avant tout, assurez-vous que:

- Vous avez effectué les raccordements entre cet écran et les composants audiovisuels ou l'ordinateur personnel, comme expliqué à la section "Installation et raccordements" qui débute à la page 6.
 - Les réglages de mise en oeuvre ont été réalisés, pour les appareils connectés à INPUT1, INPUT2 et INPUT5, conformément à la section "Paramétrages du système", page 18.
- Si aucun appareil n'est relié à ces prises, aucune mise en oeuvre n'est requise.

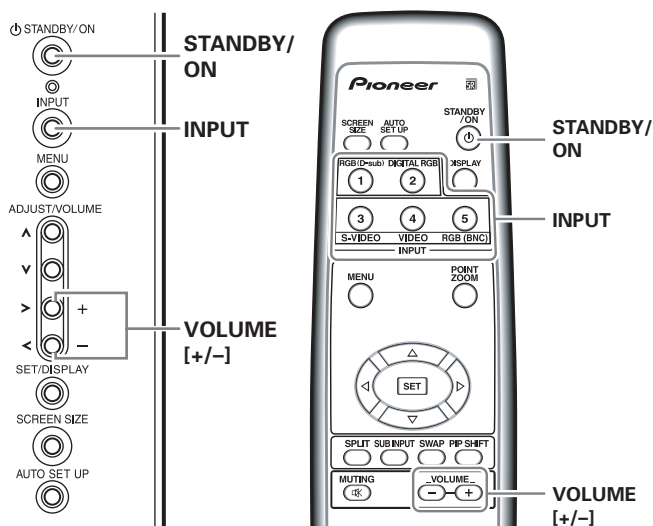

Panneau de commande de l'écran à plasma

Télécommande

- 1 Réglez l'interrupteur MAIN POWER du panneau arrière sur ON (marche).**
Le témoin STANDBY du panneau avant s'allume en rouge.
- 2 Appuyez sur la touche STANDBY/ON pour mettre l'écran sous tension.**
Le témoin ON du panneau avant s'allume en vert.

3 Appuyez sur la touche INPUT de l'écran à plasma ou de la télécommande pour choisir l'entrée.

Chaque pression sur la touche **INPUT** de l'écran à plasma, modifie comme suit l'entrée :



- Si la page de menu est affichée, elle disparaît lorsque le signal d'entrée est modifié.
- Si le signal fourni par l'ordinateur n'est pas accepté par cet écran, le message suivant est affiché :

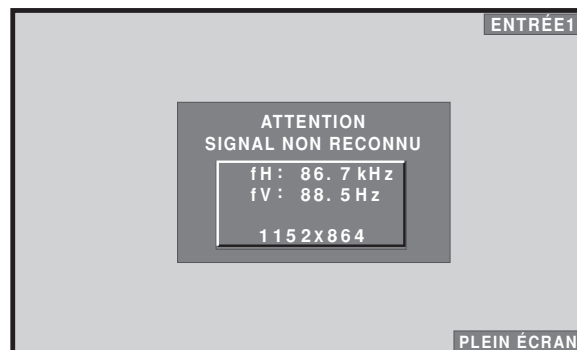

4 Utilisez les touches VOLUME +/- de la télécommande ou de l'écran à plasma pour régler le niveau d'écoute.

Si aucune signal sonore n'est appliqué à l'écran à plasma, cette opération est inutile.

5 Lorsque vous avez fini de regarder les images, appuyez sur la touche STANDBY/ON pour placer l'écran à plasma en veille.

6 Réglez l'interrupteur MAIN POWER du panneau arrière sur OFF.

Le témoin STANDBY peut rester allumé pendant quelques instants après la mise hors tension. Ceci provient du courant électrique restant dans les circuits.

Remarque

Ne laissez pas la même image affichée sur l'écran pendant une longue période. Cela peut causer une détérioration de l'écran (on parle de "brûlage" de l'écran) qui se traduit par la persistance de cette image atténuée.

Réglage du volume sonore

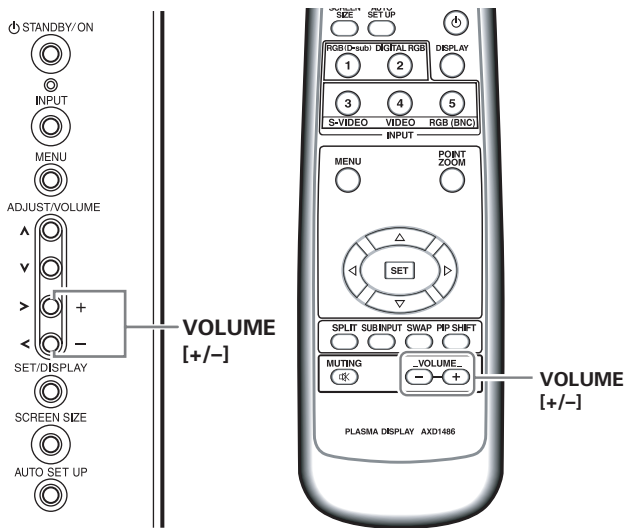

Panneau de commande de l'écran à plasma

Télécommande

Appuyez sur les touches VOLUME.

Appuyez sur la touche [-] ou [+] pour réduire ou augmenter le volume du son provenant des enceintes.



Coupage des sons

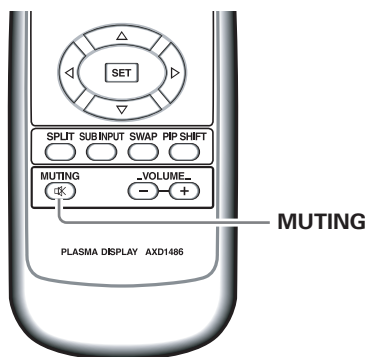

Appuyez sur la touche MUTING de la télécommande.

Appuyez une nouvelle fois sur la touche **MUTING** pour rétablir les sons.
La coupure des sons est automatiquement abandonnée environ 8 minutes après une action sur cette touche; les sons sont rétablis au niveau minimum.
Utilisez les touches **VOLUME +** ou **VOLUME -** pour régler le niveau d'écoute.

Vérification de l'état actuel

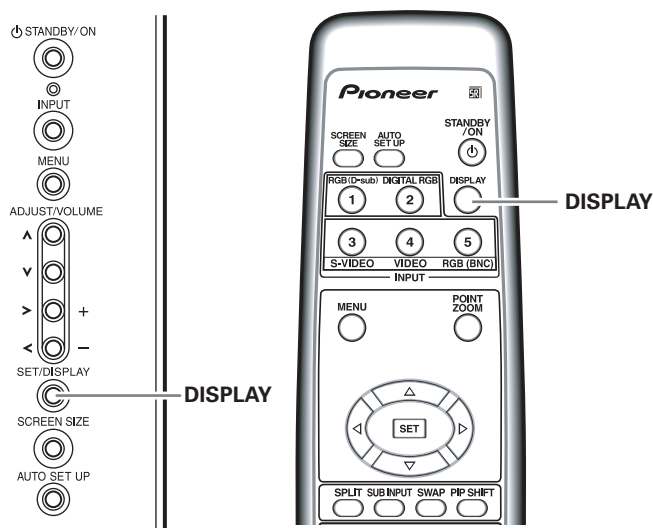

Panneau de commande de l'écran à plasma

Télécommande

Appuyez sur la touche DISPLAY.

Le nom de l'entrée choisie, le format de l'image et les fréquences de rafraîchissement seront affichés pendant 3 secondes environ.

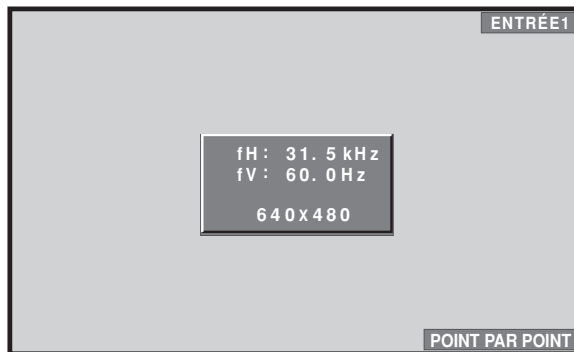

Remarques

- Il se peut que les fréquences de rafraîchissement affichées soient légèrement différentes des valeurs réelles.
- Lorsque vous utilisez la fonction Agrandissement partiel de l'image (page 24) ou la fonction Multi-écran (page 25), la position et les informations d'entrée pour la zone d'écran agrandie seront affichées.
- Lorsque la fonction Gestion d'écran est activée, le message [GESTION ÉCRAN] sera également affiché dans le coin inférieur gauche de l'écran.

Changement de la taille de l'écran

Cet écran à plasma est en mesure d'afficher des images ayant des hauteurs et des largeurs différentes. Nous vous conseillons de choisir le format correspondant le mieux à la source vidéo. Bien que ces modes aient été imaginés pour l'affichage d'une image sur grand écran, nous espérons que vous les emploierez en tenant compte des intentions qui ont prévalu à leur choix.

Choix d'un format d'image

Dans le cas des signaux vidéo

L'image affichée sur l'écran peut avoir un des 5 formats mentionnés dans le tableau ci-dessous.

Appuyez sur la touche **SCREEN SIZE** pour choisir le format.

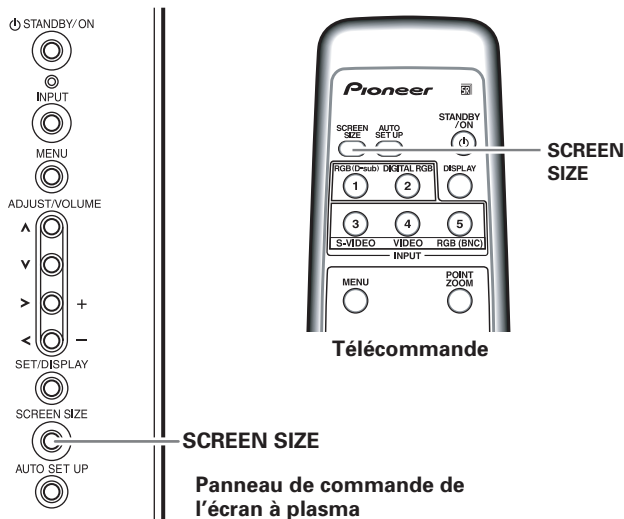

Avec un signal d'entrée vidéo

Représentation schématique de l'image	
<p>LARGE</p>	<p>Pour les informations et les reportages sportifs. Les films et les reportages sportifs donnent lieu à des images puissantes.</p>
<p>4:3</p>	<p>Pour les informations et les comédies de situation. Le format d'un enregistrement vidéo n'est pas modifié.</p>
<p>PLEIN ÉCRAN</p>	<p>Pour les images grand format (écrasement).</p>
<p>ZOOM</p>	<p>Pour les films en Cinémascope et autres techniques voisines. L'image est vaste et puissante.</p>
<p>CINÉMA</p>	<p>Pour regarder essentiellement des films en "Vista vision".</p>

Reportez-vous au Mode d'emploi de l'écran à plasma en ce qui concerne le format d'image lors de l'entrée d'un signal d'ordinateur.

Le format d'image change comme suit chaque fois que la touche **SCREEN SIZE** est actionnée.

- Il se peut que les modes d'écran pouvant être sélectionnés soient différents à INPUT1 et INPUT5 selon le type d'entrée du signal. Pour plus de détails, consultez le "**Supplément 1 : Tableau de compatibilité des signaux vidéo**" (page 43).

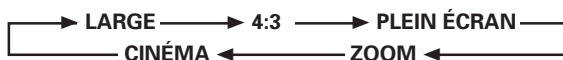

Remarques

- Si vous utilisez un format grand écran tel que [LARGE], [ZOOM] ou [PLEIN ÉCRAN] pour afficher une image au format standard de 4/3, une portion de l'image peut être coupée ou déformée.
- Sachez que si l'écran sert à des applications commerciales ou des projections publiques, la sélection des modes [LARGE], [ZOOM], [CINÉMA] ou [PLEIN ÉCRAN] peut entraîner une infraction aux droits d'auteur, protégés par la législation.
- Lorsque le mode d'écran [4:3] est sélectionné, la position d'affichage est légèrement décalée à chaque mise sous tension afin d'éviter une rémanence de l'image sur l'écran.

Agrandissement partiel de l'image (POINT ZOOM)

Cet écran à plasma permet un agrandissement de l'image à un rapport de [x 1.5], [x 2] ou [x 3]. Lorsque l'image est agrandie, la zone de sa vision peut être déplacée sur l'écran au moyen des touches ▲/▼/◀/▶.

- Il est possible de vérifier la plage de zoom disponible en observant le sous-écran Zoom-Navi dans le coin supérieur droit de l'écran principal. Le sous-écran Zoom-Navi est affiché pendant 3 secondes environ chaque fois que la touche **POINT ZOOM**, une des touches ▲/▼/◀/▶ ou la touche **DISPLAY** est actionnée.

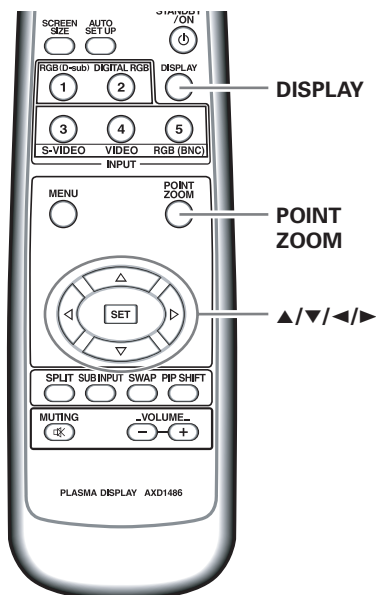

- 1 Appuyez sur la touche **POINT ZOOM** de la télécommande.

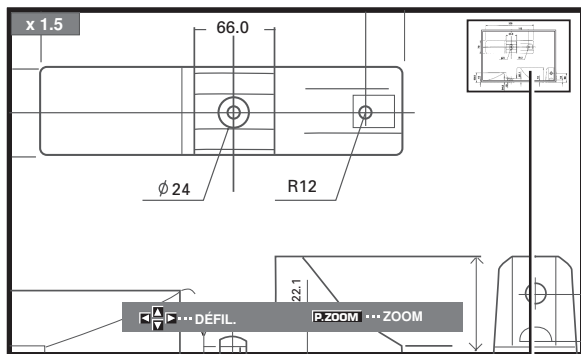

Sous-écran Zoom-Navi

À chaque pression sur la touche **POINT ZOOM**, le rapport de zoom change dans l'ordre suivant :

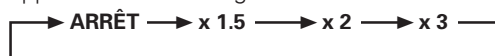

Remarque

À l'emploi de la fonction POINT ZOOM, le format d'écran ne peut pas être modifié.

- 2 Utilisez les touches ▲/▼/◀/▶ pour déplacer l'écran à la partie souhaitée de l'image.

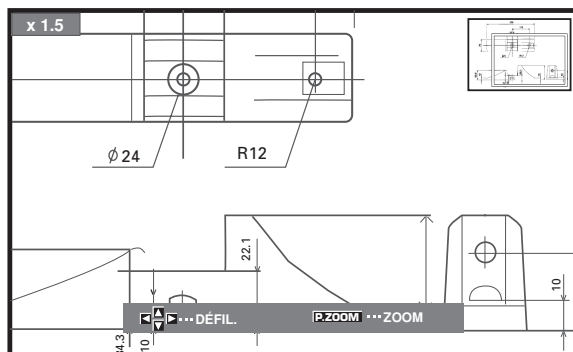

- Une nouvelle pression sur les touches **POINT ZOOM** et ▲/▼/◀/▶ changera le rapport de zoom et la position agrandie de l'écran.
- Si le signal d'entrée change, si la page de menu est affichée et que l'entrée est changée, ou si le mode multi-écran est sélectionné, la fonction Agrandissement partiel de l'image (POINT ZOOM) sera annulée.

Remarque

Sachez que, si l'écran est utilisé pour des diffusions commerciales ou publiques, la sélection des paramètres du mode [LARGE], [ZOOM], [CINÉMA] ou [PLEIN ÉCRAN] peut constituer une violation des droits d'auteur, protégés par la loi sur les copyrights.

Affichage multi-écran

La fonction Multi-écran de cet écran à plasma autorise l'affichage simultané de deux entrées. L'affichage Multi-écran propose trois modes : 2-SCREEN (2 écrans), PinP (image dans l'image) et PoutP (image hors de l'image).

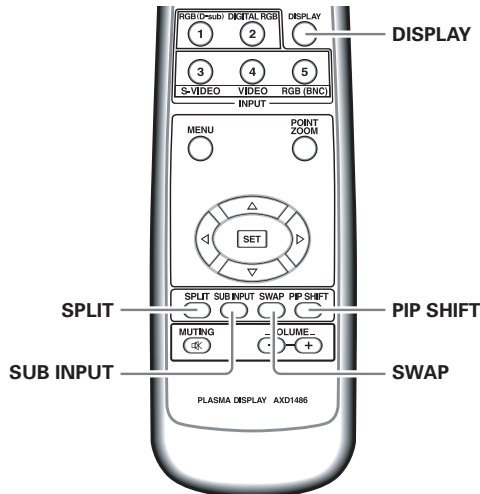

1 Appuyez sur la touche SPLIT de la télécommande.

À chaque pression sur la touche, l'affichage multi-écran change dans l'ordre suivant :

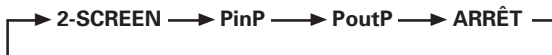

① 2-SCREEN (2 écrans)

L'écran principal apparaît sur la gauche et le sous-écran sur la droite.

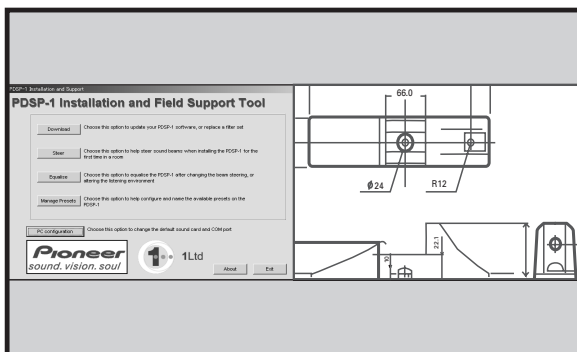

② PinP (Image dans l'image)

Le sous-écran est affiché dans un des quatre coins de l'écran principal.

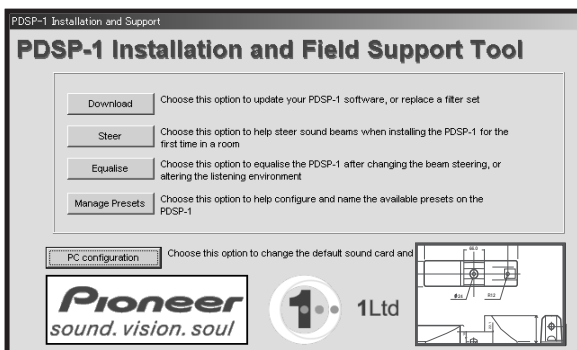

③ PoutP (Image hors de l'image)

Le sous-écran est affiché à l'extérieur du côté droit de l'écran principal.

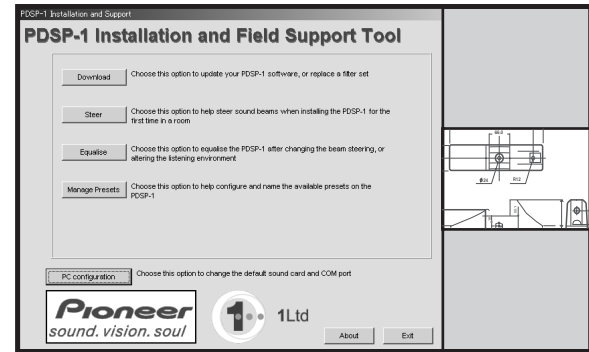

2 Appuyez sur la touche SUB INPUT de la télécommande pour sélectionner la source d'entrée du sous-écran.

Pour permuter les entrées à l'écran principal et au sous-écran

Appuyez sur la touche SWAP de la télécommande.

- Lorsque le mode 2-SCREEN est sélectionné :
Les côtés droit et gauche de l'affichage permutent. Ce qui était affiché sur l'écran principal apparaît sur le sous-écran et vice versa.
- Lorsque le mode PinP ou PoutP est sélectionné :
Ce qui était affiché sur l'écran principal apparaît en format réduit sur le sous-écran et vice versa.

Pour changer la position du sous-écran en mode PinP:

Appuyez sur la touche PIP SHIFT de la télécommande.

À chaque pression sur cette touche, la position du sous-écran change dans l'ordre suivant :

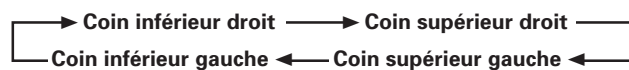

Pour afficher l'entrée actuellement sélectionnée

Appuyez sur la touche DISPLAY.

Si la touche DISPLAY est actionnée en mode Multi-écran, l'écran principal et le sous-écran afficheront respectivement leur entrée actuellement sélectionnée.

Remarques

- Lorsque l'écran à plasma est utilisé pour une activité à but lucratif ou pour la présentation d'images en public, l'emploi de la fonction Format d'écran pour comprimer ou élargir une image peut entraîner une violation des copyrights des détenteurs des images.
- Si l'affichage multi-écran est laissé en service pendant longtemps ou si le même affichage multi-écran est utilisé quotidiennement de façon répétée et pendant de brèves périodes, une image rémanente risque de se former sur l'écran.
- En fonction de la source utilisée, l'image peut sembler un peu sommaire, lorsque vous sélectionnez le mode 2-SCREEN (2 écrans).
- Le mode multi-écran sera annulé si un menu est ouvert ou si la fonction Agrandissement partiel de l'image (POINT ZOOM) est utilisée.
- Le format d'écran ne peut pas être modifié pendant l'affichage Multi-écran.
- Le son de l'entrée sélectionnée sur l'écran principal est fourni lorsque vous utilisez la fonction Multi-écran.

Mise hors tension automatique (GESTION D'ALIM.)

L'écran à plasma est doté des fonctions de gestion de courant [GESTION D'ALIM.] et de mise hors tension automatique [ARRÊT AUTOMATIQUE]. Lorsqu'elles sont en service, ces fonctions mettent automatiquement l'appareil en mode d'attente ou hors tension lorsqu'aucun signal de synchronisation n'est détecté (un message avertisseur apparaît sur l'écran avant l'action de ces fonctions).

Remarques

- Les réglages de la fonction [GESTION D'ALIM.] sont pris en compte uniquement quand un signal d'ordinateur est fourni à INPUT1 ou INPUT5 (PDA-5003 seulement), ou quand INPUT2 est sélectionné.
- La fonction Mise hors tension automatique peut agir seulement dans les cas autres que les entrées, utilisées à l'alinéa précédent.
- Coupez toujours d'interrupteur principal de l'écran à plasma lorsque vous prévoyez de ne pas l'utiliser pendant une longue période.

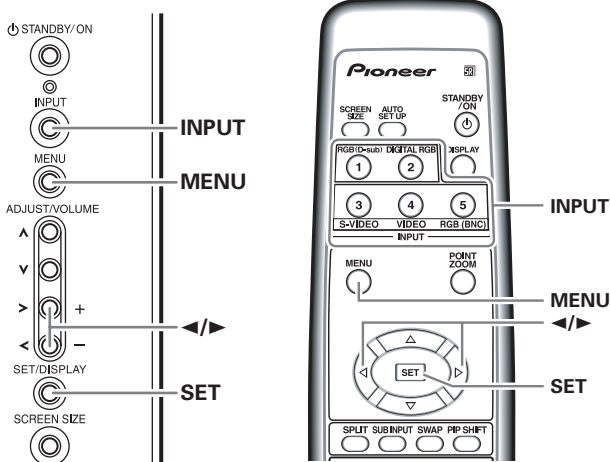

Panneau de commande de l'écran à plasma

Télécommande

1 Appuyez sur la touche MENU pour afficher la page de menu.

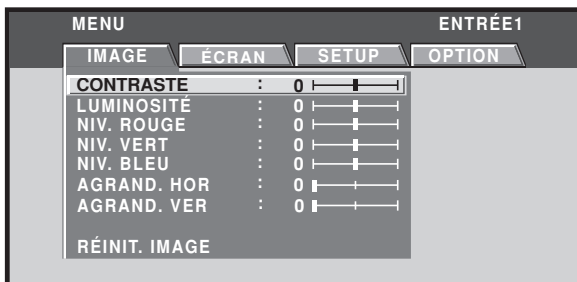

2 Utilisez les touches <|/> pour choisir l'option [SETUP]. [Quand un signal d'ordinateur est fourni à INPUT1 ou INPUT5 (PDA-5003 seulement), ou quand INPUT2 est utilisé]

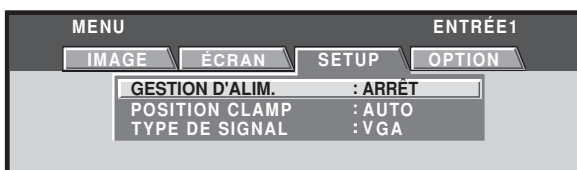

[Dans tous les autres cas]

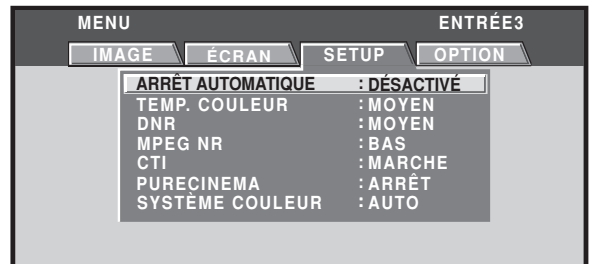

3 Appuyez sur SET pour valider la sélection [GESTION D'ALIM.] ou [ARRÊT AUTOMATIQUE]. Le réglage par défaut effectué en usine est [ARRÊT/DÉSACTIVÉ].

À chaque pression sur la touche, le réglage change comme suit :

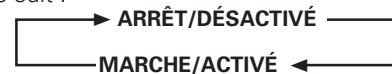

● **ARRÊT/DÉSACTIVÉ.....**

L'écran reste en mode de fonctionnement, qu'un signal de synchronisation soit présent ou non à l'entrée.

● **GESTION D'ALIM.: MARCHE.....**

Si un signal de synchronisation n'est pas détecté, un message d'avertissement est affiché pendant 8 secondes; ensuite, l'écran passe automatiquement au mode Veille et le voyant ON clignote en vert. Si un signal de synchronisation (*1) est à nouveau fourni ensuite, l'écran à plasma repasse automatiquement au mode de fonctionnement normal.

*1. Sauf quand le signal d'entrée est G ON SYNC ou SYNC composite.

● **ARRÊT AUTOMATIQUE: ACTIVÉ.....**

Si aucun signal de synchronisation n'est détecté pendant 8 minutes ou plus, un message d'avertissement est affiché pendant 30 secondes, puis l'alimentation de l'appareil est coupée.

4 Lorsque ces réglages sont terminés, appuyez sur MENU pour quitter la page de menu.

Remarque

Les fonctions [GESTION D'ALIM.] et [ARRÊT AUTOMATIQUE] doivent être réglées individuellement pour chaque entrée (INPUT 1 à INPUT5).

Pour revenir au mode de fonctionnement :

- Pour repasser du mode Veille de la fonction [GESTION D'ALIM.] au mode de fonctionnement normal, faites fonctionner votre ordinateur ou appuyez sur la touche **INPUT** de l'écran à plasma ou de la télécommande.
- Pour repasser du mode [ARRÊT AUTOMATIQUE] au mode de fonctionnement normal: Appuyez sur la touche **STANDBY/ON** de l'écran à plasma ou de la télécommande.

Réglages de l'IMAGE et de l'ÉCRAN

Réglage de l'IMAGE

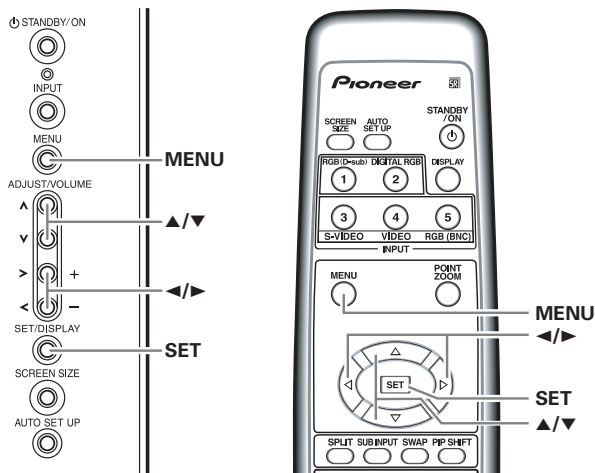

Panneau de commande de l'écran à plasma

Télécommande

1 Appuyez sur la touche MENU pour afficher la page de menu.

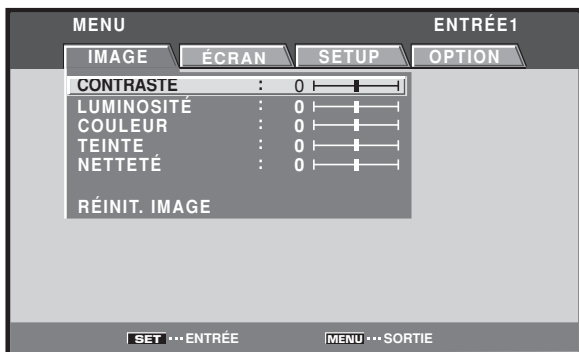

2 Utilisez les touches ▲/▼ pour choisir le paramètre à régler puis appuyez sur la touche SET.

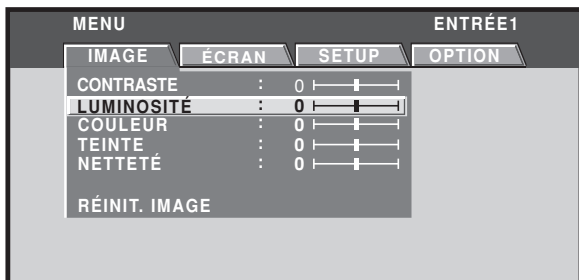

3 Réglez la qualité de l'image à l'aide des touches ◀/▶.



4 Appuyez sur la touche SET.

En appuyant sur la touche SET, vous mettez en mémoire la valeur choisie et retournez à la page de l'opération 2.

5 Appuyez sur la touche MENU pour abandonner la page de menu lorsque la mise en oeuvre est terminée.

Remarque

Effectuez ces réglages pour chaque entrée (INPUT1 à INPUT5) et chaque signal.

Paramètres qui peuvent être réglés [IMAGE]

Voici de brèves explications sur les paramètres qui peuvent être réglés grâce à l'option [IMAGE].

- CONTRASTE Réglez le contraste en fonction de l'éclairage ambiant de manière que l'image soit bien visible.
- LUMINOSITÉ Réglez la luminosité de manière que les parties sombres de l'image soient bien visibles.
- COULEUR Réglez les couleurs pour obtenir une certaine profondeur. (Une certaine profondeur procure une sensation de naturel.)
- TEINTE Réglez la teinte pour que les couleurs de la peau paraissent naturelles.
- NETTETÉ En principe, choisissez la valeur centrale. Pour obtenir une image douce, choisissez une valeur à gauche; pour obtenir une image nette, choisissez une valeur à droite.

Remarque

Consultez le Mode d'emploi de votre écran à plasma à propos du réglage de l'option [IMAGE] lors de l'entrée de signaux d'ordinateur.

Pour rétablir les valeurs par défaut des paramètres de l'option [IMAGE]

Si les réglages effectués ne vous conviennent pas, il peut être souhaitable de rétablir les valeurs par défaut des différents paramètres de l'option [IMAGE] plutôt que de continuer à modifier les réglages.

1 Au cours de l'opération 2 ci-dessus, utilisez les touches ▲/▼ pour choisir l'option [RÉINIT. IMAGE] puis appuyez sur la touche SET.

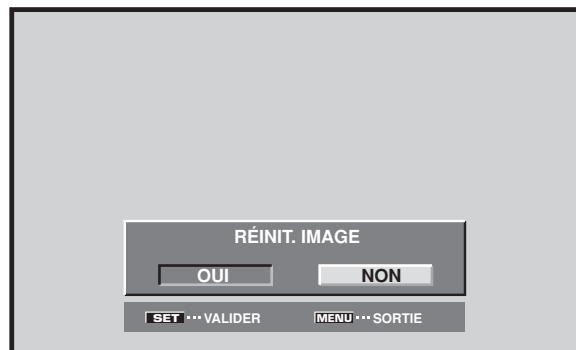

2 Utilisez les touches ◀/▶ pour choisir la valeur [OUI] puis appuyez sur la touche SET.

Les valeurs par défaut des paramètres de l'option [IMAGE] sont rétablies.

Réglage de la POSITION de l'écran, de l'HORLOGE et de la PHASE <Réglage automatique>

Une pression sur la touche **AUTO SET UP** de la télécommande ou du panneau de commande de l'écran à plasma (ou en sélectionnant [PARAMÉTRAGE AUTO.] sur le menu), l'appareil ajuste automatiquement la position de l'écran et de l'horloge pour convenir au mieux à l'entrée d'image actuelle.

Lorsque cette touche est actionnée, les paramètres idéaux sont automatiquement sélectionnés pour la source d'entrée actuelle.

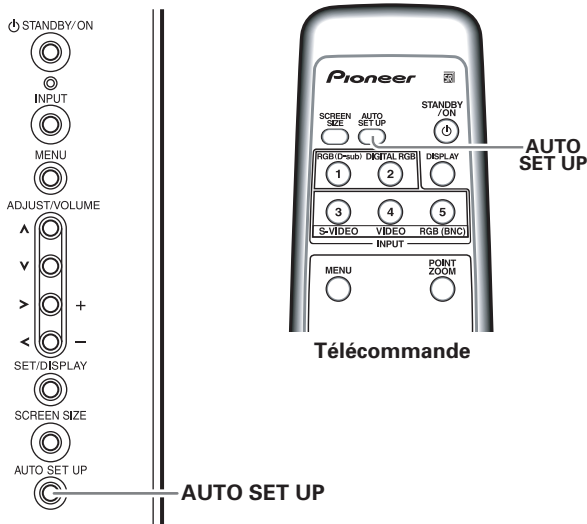

Panneau de commande de l'écran à plasma

Appuyez sur la touche **AUTO SET UP** de l'appareil ou de la télécommande.



Remarques

- Ce paramètre est pris en compte uniquement quand un réglage d'ordinateur est raccordé à INPUT1 ou INPUT5.
- Effectuez ce réglage individuellement pour chaque fonction d'entrée (INPUT1 ou INPUT5) et pour chaque type de signal.
- Il se peut que les réglages optimaux ne soient pas obtenus avec des signaux à faible luminance ou certains autres types. Dans ces cas, utilisez les méthodes de réglage expliquées à la page suivante : "Réglage de la POSITION de l'écran, de l'HORLOGE et de la PHASE <Réglage manuel>."

Lorsque le mode de paramétrage automatique est sélectionné, l'appareil sera automatiquement ajusté aux paramètres idéaux lors de sa mise sous tension, lorsque la source d'entrée est changée ou que le type de signal d'entrée est modifié.

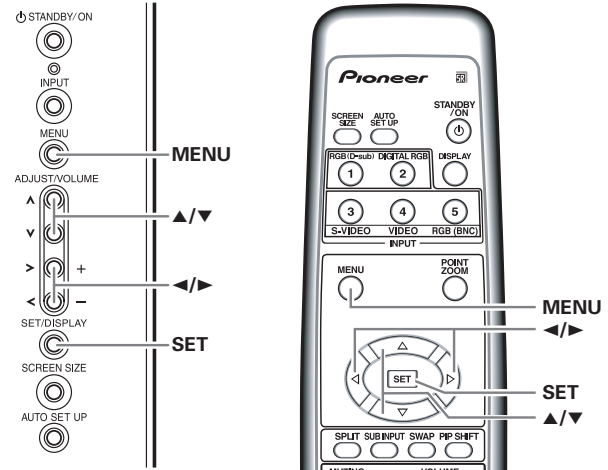

Panneau de commande de l'écran à plasma

Télécommande

1 Appuyez sur la touche **MENU** pour afficher la page de menu.



2 Utilisez les touches **◀/▶** pour sélectionner [OPTION].



3 Utilisez les touches ▲/▼ pour sélectionner [PARAMÉTRAGE AUTO.].

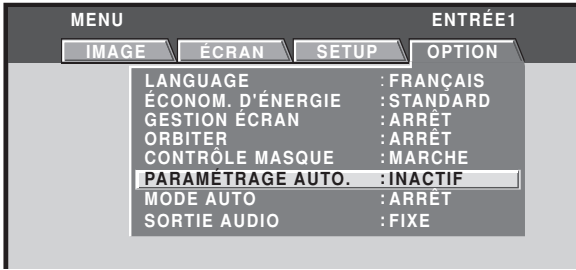

4 Appuyez sur la touche SET pour valider le réglage. Le réglage par défaut effectué en usine est [INACTIF]. À chaque pression sur la touche, le réglage change comme suit :

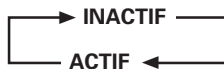

5 Lorsque que vous avez terminé les réglages, appuyez sur la touche MENU pour repasser à l'image de l'écran normal.

Remarques

- Ce paramètre est pris en compte uniquement quand un réglage d'ordinateur est raccordé à INPUT1 ou INPUT5.
- Il se peut que les réglages optimaux ne soient pas obtenus avec des signaux à faible luminance ou certains autres types. Dans ces cas, réglez le mode [PARAMÉTRAGE AUTO.] sur [INACTIF] et utilisez les méthodes de réglage manuel expliquées dans la section suivante : "Réglage de la POSITION de l'écran, de l'HORLOGE et de la PHASE <Réglage manuel>".

Réglage de la POSITION de l'écran, de l'HORLOGE et de la PHASE <Réglage manuel>

Ce réglage est possible quand un signal d'ordinateur est raccordé sur INPUT1, INPUT2 ou INPUT5.

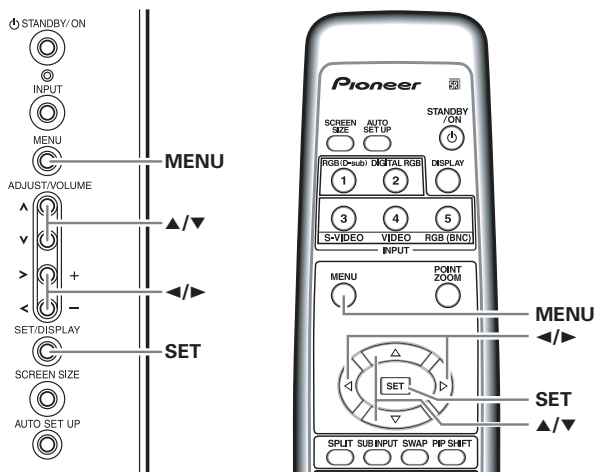

Panneau de commande de l'écran à plasma

Télécommande

1 Appuyez sur la touche MENU pour afficher la page de menu.



2 Utilisez les touches </> pour choisir l'option [ÉCRAN].

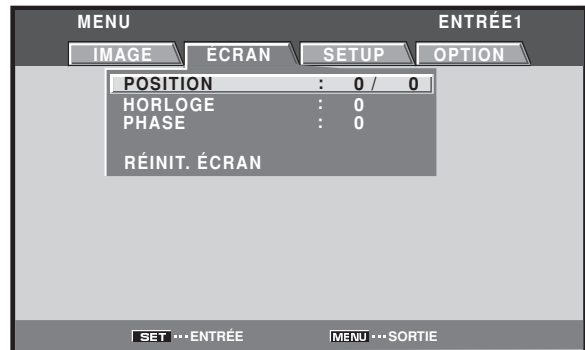

Si ENTRÉE2, ENTRÉE3 ou ENTRÉE4 est sélectionné, l'écran suivant apparaît et seul le réglage [POSITION] peut être sélectionné.

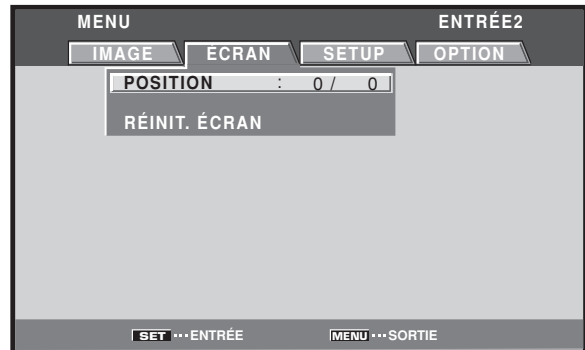

3 Utilisez les touches ▲/▼ pour choisir le paramètre à régler puis appuyez sur la touche SET.

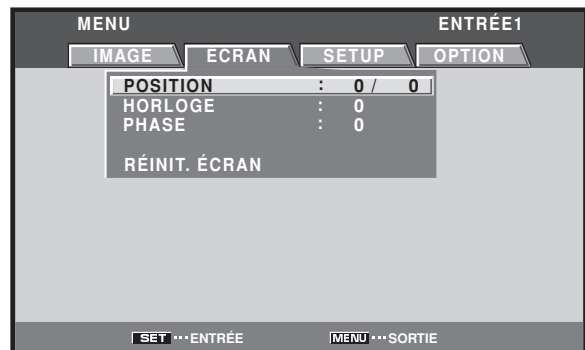

4 Utilisez les touches ◀/▶ et ▲/▼ pour sélectionner la valeur souhaitée.

- Lorsque la rubrique [POSITION] est sélectionnée, les touches ◀/▶ contrôlent le mouvement dans le sens horizontal (H) et les touches ▲/▼ dans le sens vertical (V).

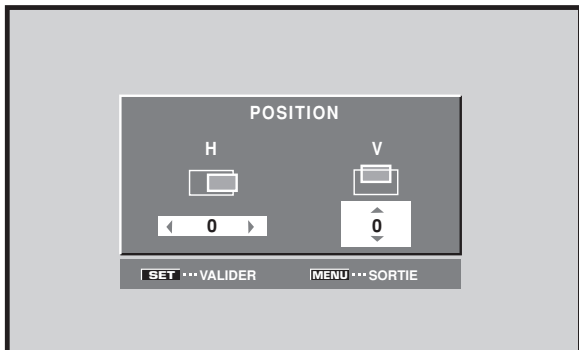

- Utilisez les touches ◀/▶ pour le réglage des paramètres [HORLOGE] et [PHASE].

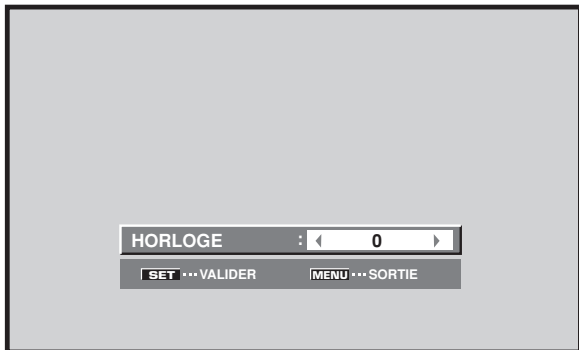

5 Appuyez sur la touche SET.

En appuyant sur la touche **SET**, vous mettez en mémoire la valeur choisie et retournez à la page de l'opération 3.

6 Appuyez sur la touche MENU pour abandonner la page de menu lorsque la mise en oeuvre est terminée.

Remarque

- Effectuez ces réglages pour chaque entrée (INPUT1 ou INPUT5) et chaque signal.
- Si ENTRÉE2 (INPUT2) est sélectionné, seul le paramètre [POSITION] peut être ajusté.

Paramètres qui peuvent être réglés [ÉCRAN]

Voici de brèves explications sur les paramètres qui peuvent être réglés grâce à l'option [ÉCRAN].

POSITION

H Réglage de la position latérale de l'image.

V Réglage de la position verticale de l'image.

HORLOGE Réglage des signaux et du bruit. Ce réglage agit sur la fréquence du signal de l'horloge interne en fonction du signal d'entrée vidéo.

PHASE Réglage du scintillement et des erreurs de couleur. Ce réglage agit sur la phase du signal de l'horloge interne dont la fréquence a été réglée au moyen du paramètre [HORLOGE].

Remarques

- Les paramètres de réglage [HORLOGE] et [PHASE] sont pris en compte uniquement pour INPUT1 et INPUT5.
- Si la fréquence [HORLOGE] est changée, il se peut que l'option [H] de la commande [POSITION] doive être retouchée.
- Si les paramètres de l'option [ÉCRAN] ont des valeurs excessives, l'image peut être déformée.
- Lorsque [PARAMÉTRAGE AUTO.] est réglé sur [ACTIF], la sélection du mode de réglage [POSITION] ou [HORLOGE] fera s'afficher un message sur l'écran, mais le réglage est possible. Cependant, si la source est changée, la valeur mémorisée sera celle qui a été définie automatiquement par le mode de paramétrage automatique. Si vous désirez mémoriser une valeur manuellement définie, réglez le mode [PARAMÉTRAGE AUTO.] sur [INACTIF] (page 28) avant d'effectuer les réglages.

Pour rétablir les valeurs par défaut des paramètres de l'option [ÉCRAN]

Si les réglages effectués ne vous conviennent pas, il peut être souhaitable de rétablir les valeurs par défaut des différents paramètres de l'option [ÉCRAN] plutôt que de continuer à modifier les réglages.

1 Au cours de l'opération 3 ci-dessus, utilisez les touches ▲/▼ pour choisir l'option [RÉINIT. ÉCRAN] puis appuyez sur la touche SET.

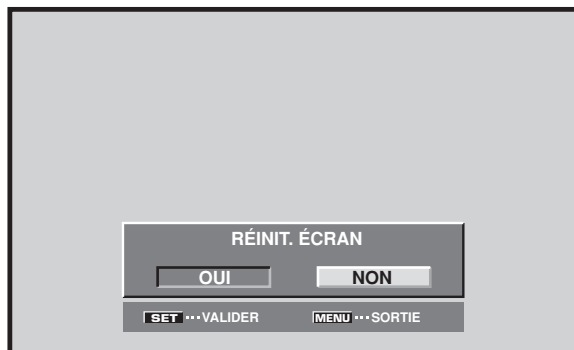

2 Utilisez les touches ◀/▶ pour choisir la valeur [OUI] puis appuyez sur la touche SET.

Les valeurs par défaut des paramètres de l'option [ÉCRAN] sont rétablies.

Réglage de l'orbiteur (ORBITER)

À intervalles déterminés (environ toutes les 8 minutes), cette fonction déplace automatiquement et progressivement la position d'affichage sur l'écran. Le mouvement sur l'écran est de 1 pixel dans le sens horizontal ou vertical. Lorsqu'une image fixe doit être affichée, le fait de régler [ORBITER] sur [MARCHE] permettra d'éviter des "brûlures" de l'écran par suite d'une image rémanente.

- Cette fonction n'est pas prise en compte à l'emploi de la fonction POINT ZOOM, de la fonction multi-écran ou de l'affichage du menu.

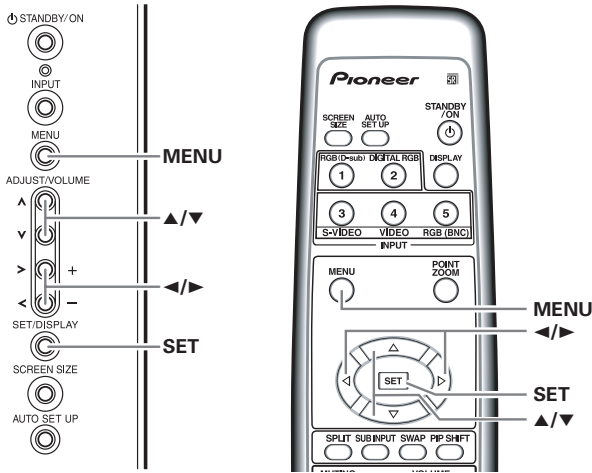

Panneau de commande de l'écran à plasma

Télécommande

- 1 Appuyez sur la touche MENU pour afficher la page de menu.

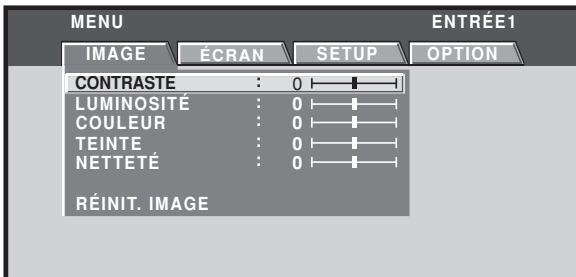

- 2 Utilisez les touches <◀/▶> pour sélectionner [OPTION].



- 3 Utilisez les touches ▲/▼ pour sélectionner [ORBITER].

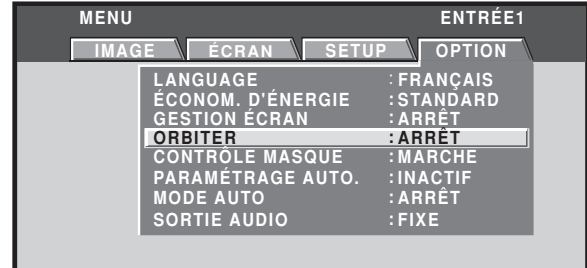

- 4 Appuyez sur la touche SET pour valider le réglage.

Le réglage par défaut effectué en usine est [ARRÊT]. À chaque pression sur la touche, le réglage change comme suit :



- 5 Lorsque les réglages sont terminés, appuyez sur la touche MENU pour repasser à l'image d'écran normal.

Remarque

Le paramètre [ORBITER] affecte toutes les sources d'entrée.

Position de masque latéral (CONTRÔLE MASQUE)

Lorsque le format d'écran est réglé sur [POINT PAR POINT] ou [4:3], ou à l'emploi de l'affichage multi-écran, la position des barres noires sur les côtés de l'écran et la position du sous-écran sont légèrement modifiées à chaque mise sous tension afin d'atténuer les "brûlures" causées par les images rémanentes sur l'écran.

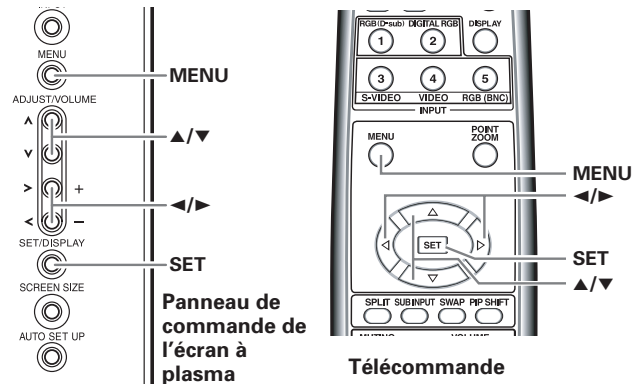

- 1 Appuyez sur la touche MENU pour afficher la page de menu.

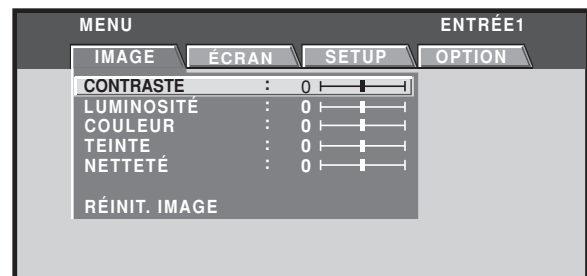

- 2 Utilisez les touches ◀/▶ pour sélectionner [OPTION].

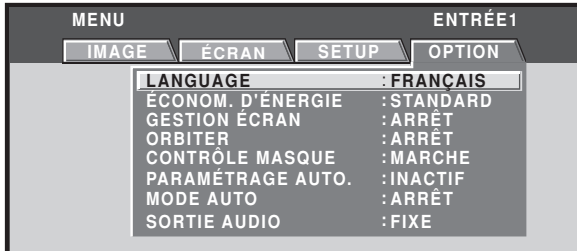

- 3 Utilisez les touches ▲/▼ pour sélectionner [CONTRÔLE MASQUE].

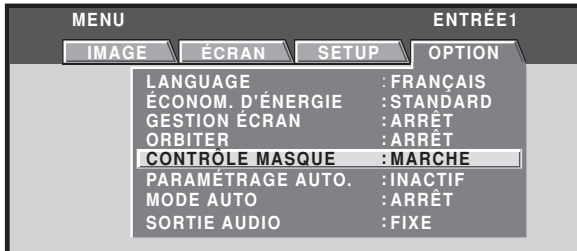

- 4 Appuyez sur la touche SET pour valider le réglage. Le réglage par défaut effectué en usine est [MARCHÉ]. À chaque pression sur la touche, le réglage change comme suit :



- 5 Lorsque les réglages sont terminés, appuyez sur la touche MENU pour repasser à l'image d'écran normal.

Remarque

Le paramètre [CONTRÔLE MASQUE] affecte toutes les sources d'entrée.

Réglages de gestion d'écran (GESTION ÉCRAN)

Afin d'éviter les brûlures causées par la rémanence d'images virtuelles, cet écran à plasma est doté d'un programme de gestion d'écran qui permet un déplacement de l'image affichée à intervalles réguliers. Le programme peut être réglé de manière à déterminer comment le cycle de gestion de l'écran sur 24 heures se répète. Pour des informations sur les paramètres de gestion de l'écran, consultez le technicien d'installation.

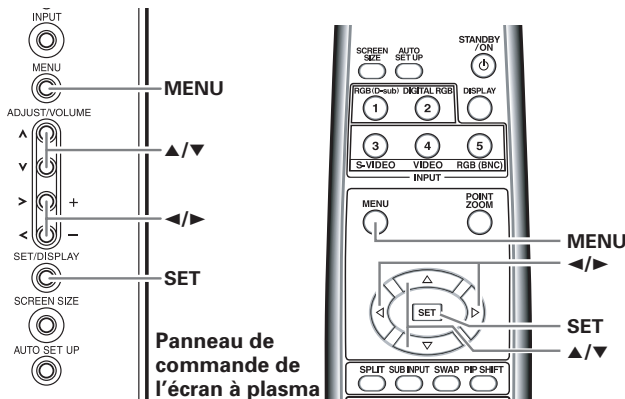

Panneau de commande de l'écran à plasma

Télécommande

- 1 Appuyez sur la touche MENU pour afficher la page de menu.

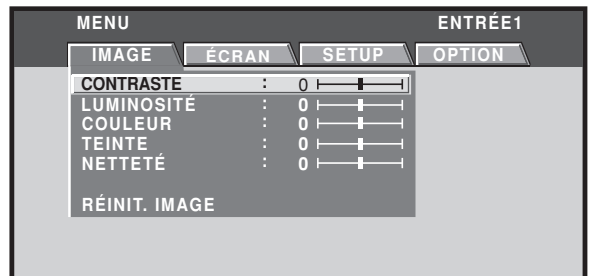

- 2 Utilisez les touches ◀/▶ pour sélectionner [OPTION].

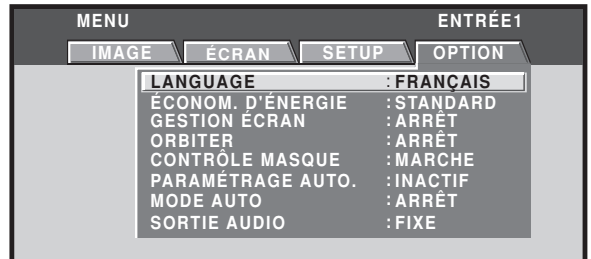

- 3 Utilisez les touches ▲/▼ pour sélectionner [GESTION ÉCRAN], puis appuyez sur la touche SET.

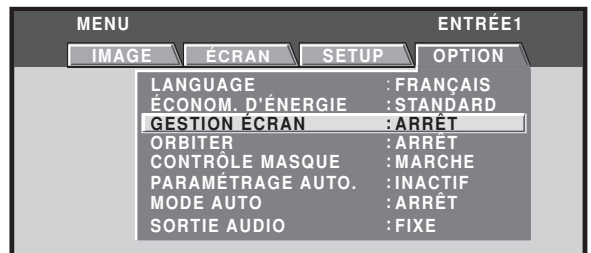

- 4 Utilisez les touches ▲/▼ pour sélectionner [STATUS].

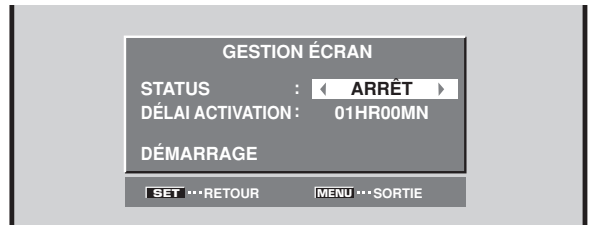

- 5 Utilisez les touches ◀/▶ pour sélectionner [UNE FOIS] ou [RÉPÉTITION].

Le réglage par défaut effectué en usine est [ARRÊT]. À chaque pression sur la touche, le réglage change comme suit :



- UNE FOIS Le programme de gestion d'écran est exécuté une fois seulement.
- RÉPÉTITION ... Le programme de gestion d'écran est exécuté de façon répétée (par cycle de 24 heures).
- ARRÊT Le programme de gestion d'écran est désactivé et une image d'écran normal est affichée de façon continue.

En vertu des paramétrages par défaut effectués en usine, le contenu de l'affichage d'écran change comme suit :

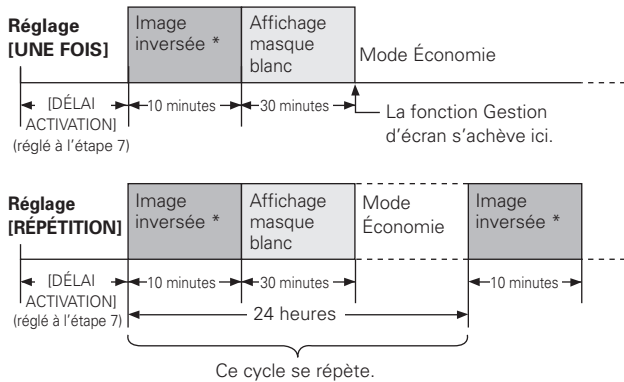

* Les couleurs et la luminosité de l'image actuelle sont affichées par valeurs inversées. Les niveaux de sortie des couleurs RVB respectives sont inversées, tandis que les zones claires paraissent sombres et les sombres paraissent claires.

Remarques

- Lors d'un réglage à [UNE FOIS], à la fin du programme de gestion d'écran, cette partie de l'affichage se change en un message [ARRÊT]. Si vous souhaitez continuer le programme de gestion d'écran, servez-vous des touches ◀▶ pour sélectionner à nouveau [UNE FOIS] ou changer à [RÉPÉTITION].
- Au cours de la gestion d'écran lors d'un réglage sur [UNE FOIS] ou [RÉPÉTITION], si l'interrupteur d'alimentation MAIN POWER est coupé, le programme de gestion d'écran s'arrêtera et cette partie de l'affichage indiquera le message [ARRÊT]. Si vous souhaitez continuer le programme de gestion d'écran, servez-vous des touches ◀▶ pour sélectionner à nouveau [UNE FOIS] ou [RÉPÉTITION].

6 Utilisez les touches ▲/▼ pour sélectionner [DÉLAI ACTIVATION].

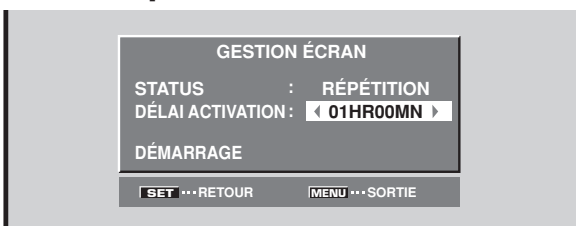

7 Utilisez les touches ◀▶ pour régler l'heure à laquelle vous souhaitez que le programme de gestion d'écran commence.

En agissant sur les touches ◀▶, il est possible de programmer le fonctionnement de la gestion d'écran entre 0 et 24 heures, par paliers de 10 minutes.

8 Utilisez les touches ▲/▼ pour sélectionner [DÉMARRAGE].

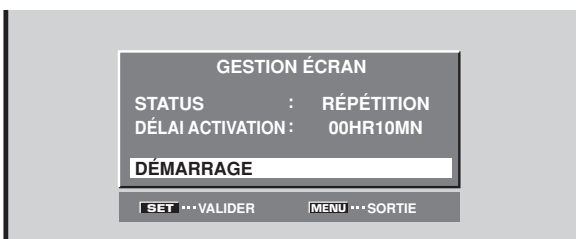

9 Appuyez sur la touche SET.

La valeur définie est mémorisée et l'écran repasse à celui qui est affiché à l'étape 2.

Le compte à rebours commence lorsque la touche SET est actionnée et après le passage de la durée définie à l'étape 7, le programme de gestion d'écran commence à fonctionner.

10 Lorsque le réglage est terminé, appuyez sur la touche MENU pour revenir à l'image d'écran normal.

Remarque

Le paramètre [GESTION ÉCRAN] affecte toutes les sources d'entrée.

Réglages d'économie d'énergie (ÉCONOM. D'ÉNERGIE)

Cette fonction permet une atténuation de la luminosité de l'écran, un moyen de réduire la consommation de courant et d'éviter la détérioration de l'écran.

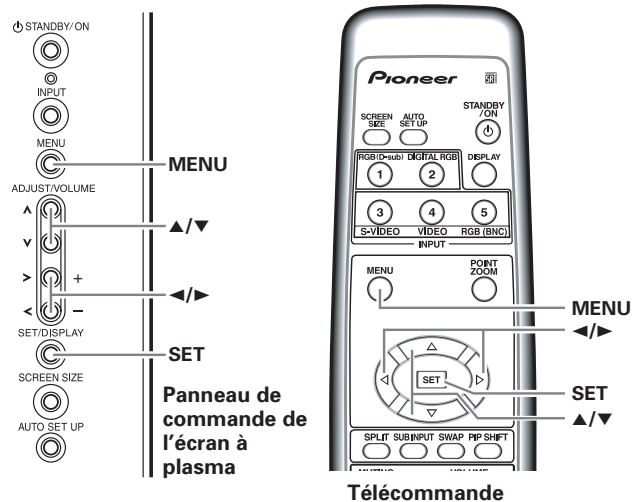

1 Appuyez sur la touche MENU pour afficher la page de menu.

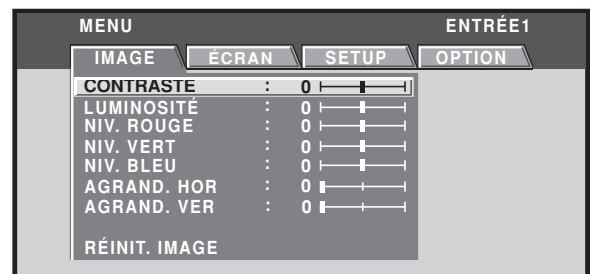

2 Utilisez les touches ◀▶ pour choisir [OPTION].

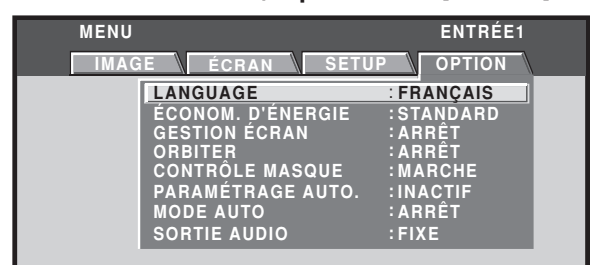

3 Utilisez les touches ▲/▼ pour choisir [ÉCONOM. D'ÉNERGIE].



4 Appuyez sur la touche SET pour choisir l'option [ÉCONOM. D'ÉNERGIE].

Le réglage par défaut effectué en usine est [STANDARD].

Le réglage change comme suit chaque fois que la touche SET est actionnée:

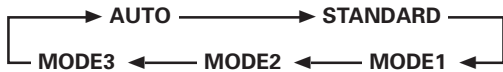

- STANDARD ... La luminosité est ajustée en fonction du signal d'entrée afin de produire des images claires et agréables à regarder.
- MODE1 La luminosité est ajustée en fonction du signal d'entrée, mais la consommation de courant est inférieure à celle du mode [STANDARD].
- MODE2 La luminosité est ajustée en fonction du signal d'entrée, mais la consommation de courant est inférieure à celle du mode [MODE1].
- MODE3 La luminosité reste à un niveau fixe, quel que soit le signal d'entrée, ce qui contribue à réduire la détérioration de l'écran par rémanence d'images virtuelles, etc.
- AUTO La luminosité se règle automatiquement en fonction des conditions de l'éclairage ambiant, de manière à produire des images optimales.

5 Une fois terminés ces réglages, appuyez sur la touche MENU pour repasser à l'écran normal.

Remarque

Le paramètre [ÉCONOM. D'ÉNERGIE] concerne toutes les sources d'entrée.

Changement de la température de couleur (TEMP. COULEUR)

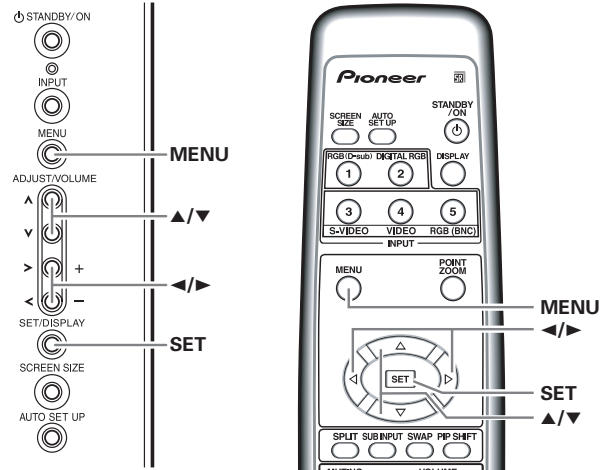

Panneau de commande de l'écran à plasma

Télécommande

1 Appuyez sur la touche MENU pour afficher la page de menu.



2 Utilisez les touches ◀/▶ pour choisir [SETUP].

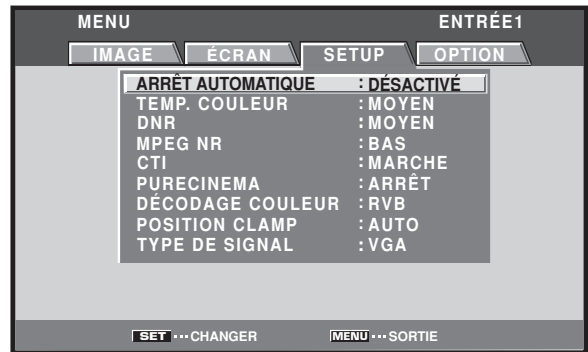

- 3** Utilisez les touches ▲/▼ pour choisir [TEMP. COULEUR], puis appuyez sur la touche SET.

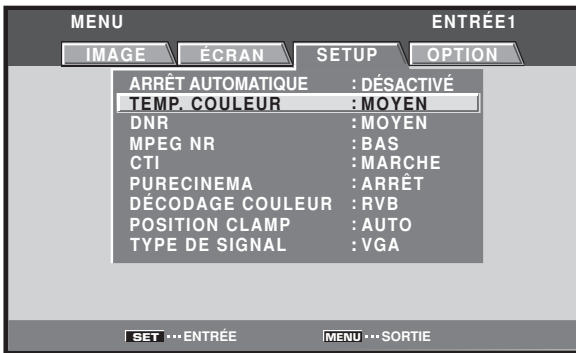

- 4** Utilisez les touches ◀/▶ pour choisir le réglage de température de couleur souhaité.

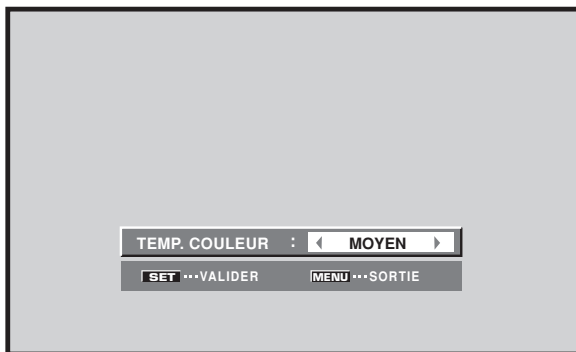

Le réglage par défaut effectué en usine est [MOYEN].
 Le paramètre de température couleur change dans l'ordre suivant à chaque pression sur la touche :



- 5** Appuyez sur la touche SET.
 La fonction de température de couleur [TEMP. COULEUR] est réglée et l'écran revient à celui présenté à l'étape 4.

- 6** Lorsque ces réglages sont terminés, appuyez à nouveau sur la touche MENU pour repasser à l'affichage normal.

Remarque

Les réglages [TEMP. COULEUR] sont pris en compte uniquement pour un signal d'entrée provenant d'un composant vidéo. Effectuez les réglages individuellement pour chaque entrée (INPUT1, INPUT3 à INPUT5) et pour chaque type de signal.

Réduction du bruit vidéo (DNR)

Effectuez ce réglage si le bruit vidéo n'est pas supportable.

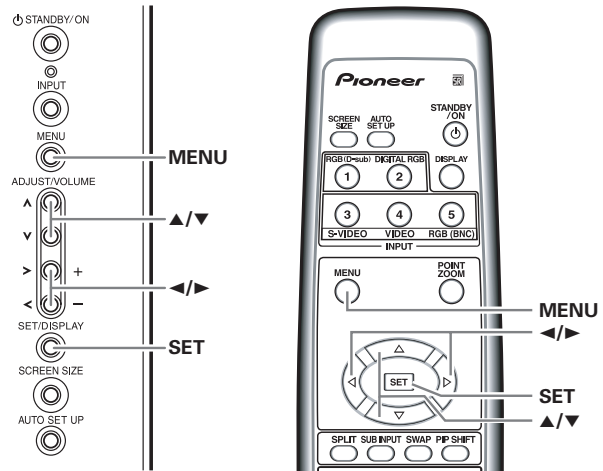

Panneau de commande de l'écran à plasma

Télécommande

- 1** Appuyez sur la touche MENU pour afficher la page de menu.

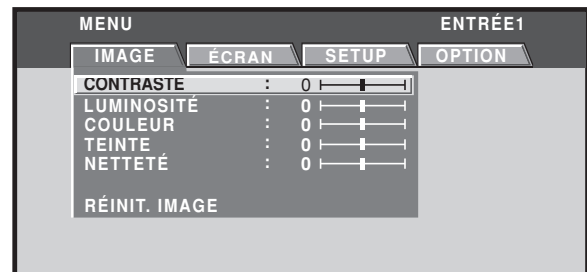

- 2** Utilisez sur les touches ◀/▶ pour choisir l'option [SETUP].

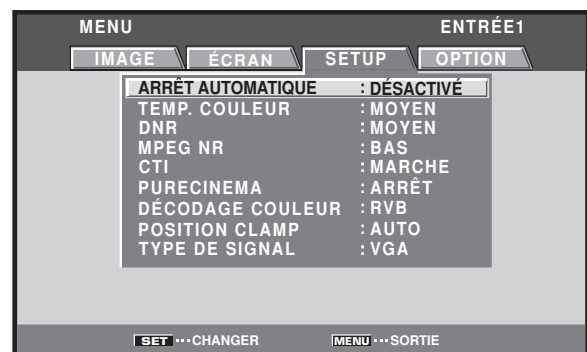

- 3** Utilisez les touches ▲/▼ pour choisir [DNR], puis appuyez sur la touche SET.

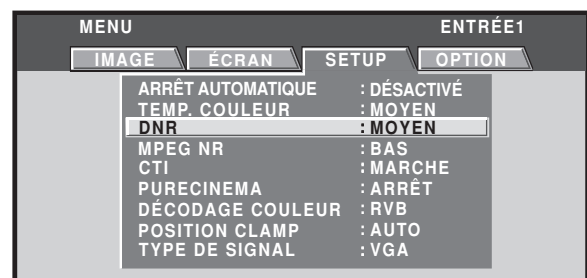

- 4 Utilisez les touches ◀/▶ pour choisir le réglage souhaitée pour la réduction du bruit [DNR].



Le réglage par défaut effectué en usine est [MOYEN]. Le paramètre de réduction du bruit numérique change dans l'ordre suivant à chaque pression sur la touche :



- L'effet de réduction du bruit augmente dans l'ordre: BAS → MOYEN → HAUT

- 5 Appuyez sur la touche SET.

La fonction de température de couleur [DNR] est réglée et l'écran revient à celui présenté à l'étape 4.

- 6 Lorsque ces réglages sont terminés, appuyez à nouveau sur la touche MENU pour repasser à l'affichage normal.

Remarque

Les réglages [DNR] sont pris en compte uniquement pour un signal d'entrée provenant d'un composant vidéo. Effectuez les réglages individuellement pour chaque entrée (INPUT1, INPUT3 à INPUT5) et pour chaque type de signal.

Réduction du bruit sur les images MPEG (MPEG NR)

Utilisez cette fonction si les émissions numériques ou les images de DVD et MPEG sont distordues par ce qu'on appelle du "bruit de moustique".

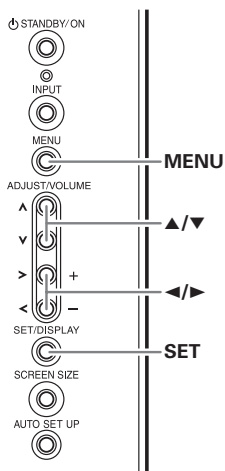

Panneau de commande de l'écran à plasma

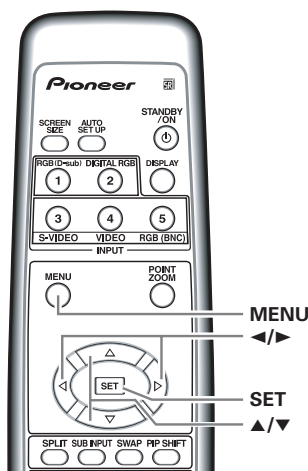

Télécommande

- 1 Appuyez sur la touche MENU pour afficher la page de menu.

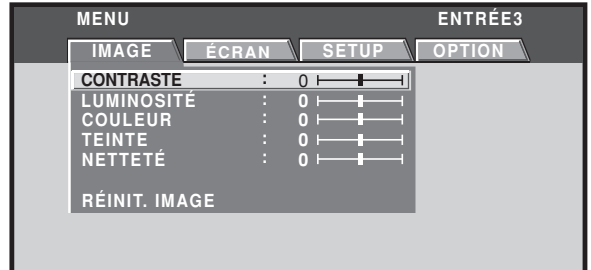

- 2 Utilisez sur les touches ◀/▶ pour choisir l'option [SETUP].

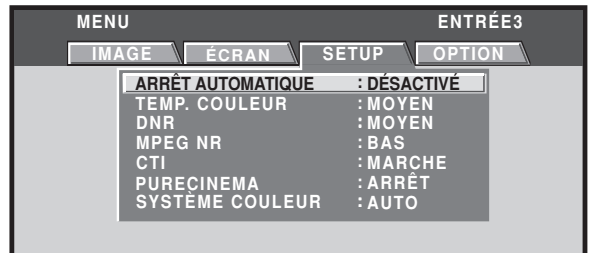

- 3 Utilisez les touches ▲/▼ pour choisir [MPEG NR], puis appuyez sur la touche SET.

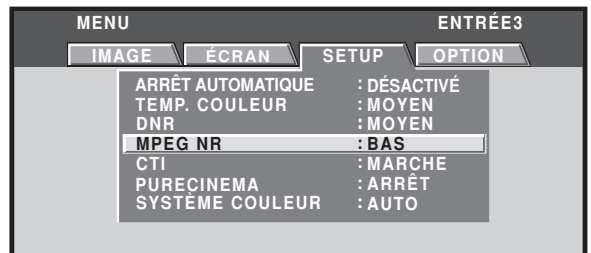

- 4 Utilisez les touches ◀/▶ pour choisir le réglage souhaitée pour [MPEG NR].



Le réglage par défaut effectué en usine est [BAS]. Le paramètre de réduction du bruit change dans l'ordre suivant à chaque pression sur la touche :



- L'effet de réduction du bruit augmente dans l'ordre: BAS → MOYEN → HAUT

- 5 Appuyez sur la touche SET.

La fonction de température de couleur [MPEG NR] est réglée et l'écran revient à celui présenté à l'étape 4.

- 6 Lorsque ces réglages sont terminés, appuyez à nouveau sur la touche MENU pour repasser à l'affichage normal.

Remarque

Les réglages [MPEG NR] sont pris en compte uniquement pour un signal d'entrée provenant d'un composant vidéo. Effectuez les réglages individuellement pour chaque entrée (INPUT1, INPUT3 à INPUT5) et pour chaque type de signal.

Augmentation du contraste du bord de couleur (CTI)

Pour améliorer le contraste du contour des couleurs selon ses préférences.

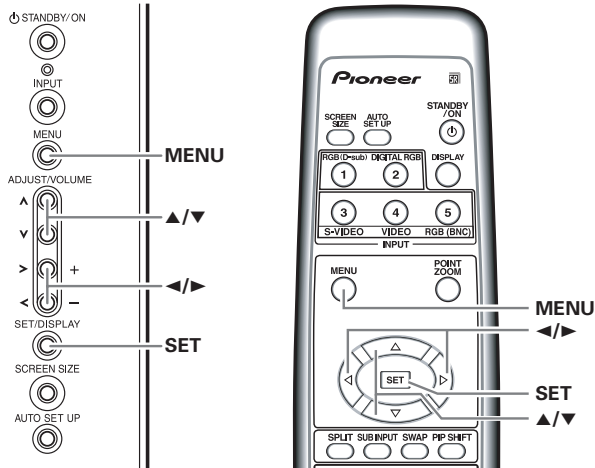

Panneau de commande de l'écran à plasma

Télécommande

1 Appuyez sur la touche MENU pour afficher la page de menu.

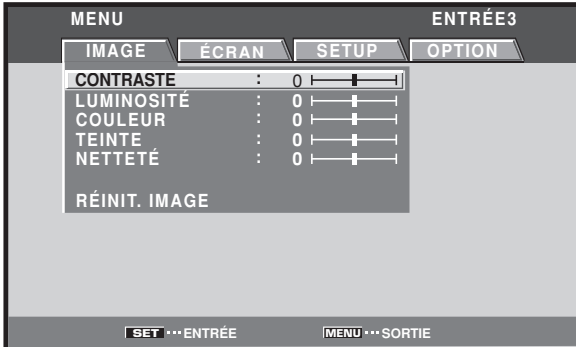

2 Utilisez sur les touches ◀/▶ pour choisir l'option [SETUP].

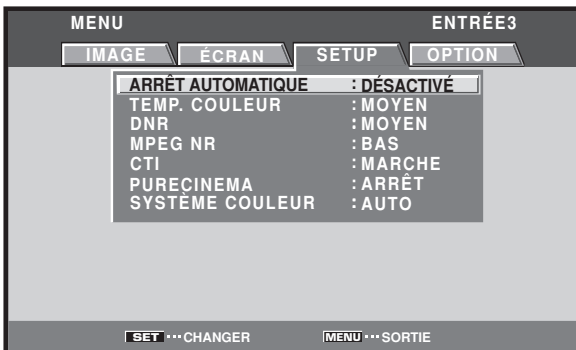

3 Utilisez les touches ▲/▼ pour choisir [CTI], puis appuyez sur la touche SET.



4 Utilisez les touches ◀/▶ pour choisir le réglage souhaitée pour [CTI].



Le réglage par défaut effectué en usine est [MARCHE]. À chaque poussée sur la touche, le réglage change dans l'ordre suivant :



5 Appuyez sur la touche SET.

La fonction de température de couleur [CTI] est réglée et l'écran revient à celui présenté à l'étape 4.

6 Lorsque ces réglages sont terminés, appuyez à nouveau sur la touche MENU pour repasser à l'affichage normal.

Remarque

Les réglages [CTI] sont pris en compte uniquement pour un signal d'entrée provenant d'un composant vidéo. Effectuez les réglages individuellement pour chaque entrée (INPUT1, INPUT3 à INPUT5) et pour chaque type de signal.

Réglage du mode PURECINEMA

Il permet une lecture DVD de l'enregistrement de films et d'autres images avec une fidélité améliorée.

Remarque

Réglez cette option individuellement pour chacune des entrées (INPUT1, INPUT3 à INPUT5).

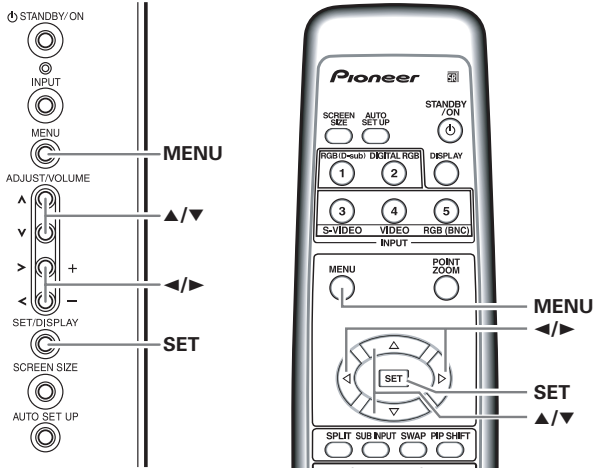

Panneau de commande de l'écran à plasma

Télécommande

1 Appuyez sur la touche MENU pour afficher la page de menu.



2 Utilisez les touches ◀/▶ pour choisir l'option [SETUP].

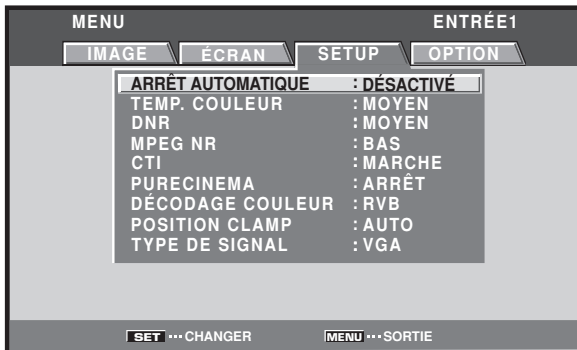

3 Utilisez les touches ▲/▼ pour choisir [PURECINEMA].

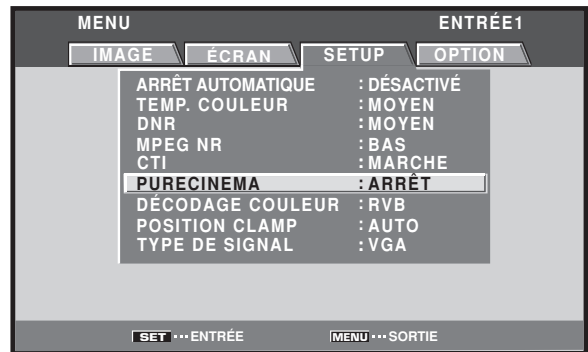

4 Utilisez les touches ◀/▶ pour sélectionner le mode [PURECINEMA] souhaité.

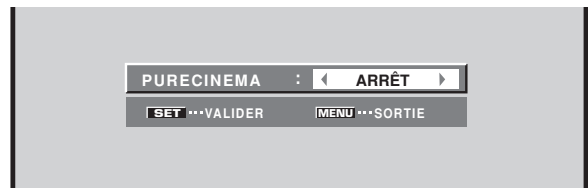

Le réglage par défaut effectué en usine est [ARRÊT]. À chaque poussée sur la touche, le réglage du mode d'écran change dans l'ordre suivant :



- ARRÊT La fonction [PURECINEMA] est désactivée.
- STANDARD A la lecture de DVD et d'images de film Hi-Vision enregistrés à 24 images/sec., les données enregistrées sont automatiquement détectées et les ajustements sont apportés pour fournir une restitution optimale de la beauté des images originales.
- AVANCÉ A la lecture de DVD où les images sont enregistrées à 24 images/sec., les informations vidéo enregistrées sont automatiquement détectées et les signaux sont convertis en 72 Hz pour la lecture, afin de recréer la fluidité de mouvement de l'écran d'une salle de cinéma et l'impression de véritable qualité visuelle du film.

Remarque

Il se peut que les modes d'écran pouvant être sélectionnés sur INPUT1 soient différents parmi ceux qui sont disponibles aux entrées INPUT3 à INPUT5, selon le type d'entrée du signal. Pour plus de détails, consultez le "Supplément 3 : Tableau des compatibilités du signal PURECINEMA" (page 46).

5 Appuyez sur la touche SET.

La fonction [PURECINEMA] est réglée et l'écran revient à celui présenté à l'étape 4.

6 Lorsque ces réglages sont terminés, appuyez à nouveau sur la touche MENU pour repasser à l'affichage normal.

Réglage du système couleur (SYSTÈME COULEUR)

Les entrées INPUT3 et INPUT4 sont compatibles avec différents standards de télévision utilisés dans le monde; la détection du standard du signal télévisé est automatique. En principe, choisissez [SYSTÈME COULEUR: AUTO] de manière que la détection soit automatique. Toutefois, certains signaux résultant de copie ou de montage peuvent être affichés de manière erronée (perte de couleur, etc.). En ce cas, changez le standard en fonction du signal d'entrée.

Remarque

Le choix du standard est nécessaire pour chaque entrée (INPUT3 et INPUT4). Choisir le standard du signal télévisé appliqué à l'entrée, permet un traitement immédiat du signal et évite toute erreur dans la détection automatique du standard.

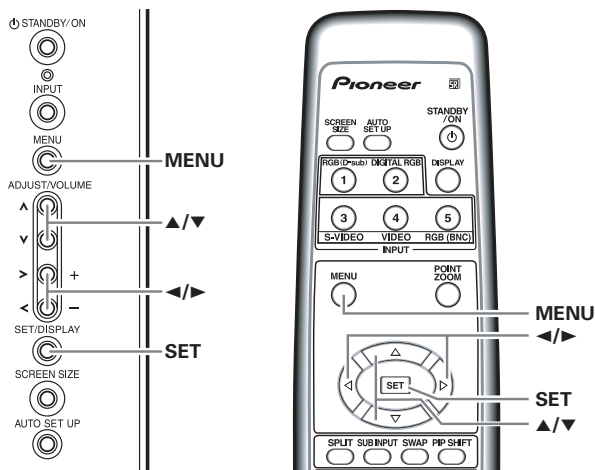

Panneau de commande de l'écran à plasma

Télécommande

- 1 Appuyez sur la touche MENU pour afficher la page de menu.



- 2 Utilisez les touches ◀/▶ pour choisir l'option [SETUP].

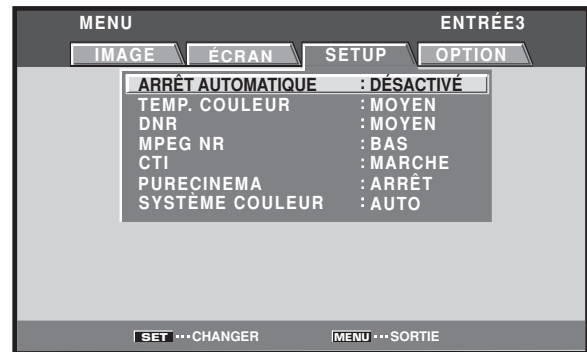

- 3 Utilisez les touches ▲/▼ pour choisir l'option [SYSTÈME COULEUR].



- 4 Appuyez sur la touche SET de manière répétée jusqu'à ce que le standard convenable soit affiché. Le réglage par défaut effectué en usine est [AUTO]. Chaque pression sur la touche SET, modifie comme suit les indications affichées :

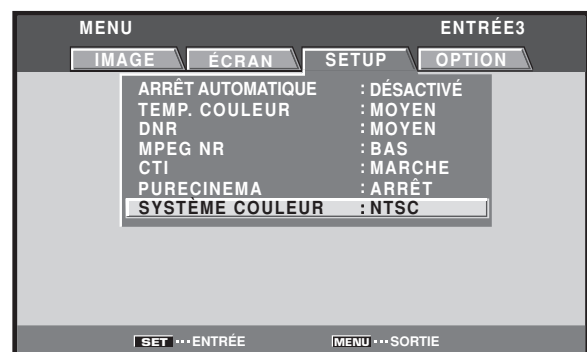
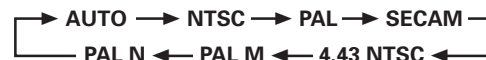

- 5 Appuyez sur la touche MENU pour abandonner la page de menu lorsque la mise en oeuvre est terminée.

Commutation d'entrée automatique (MODE AUTO)

Cet écran à plasma possède une fonction de détection [MODE AUTO]. Lorsqu'un signal est détecté à l'entrée sélectionnée, le sélecteur de fonction assure une commutation automatique à cette entrée.

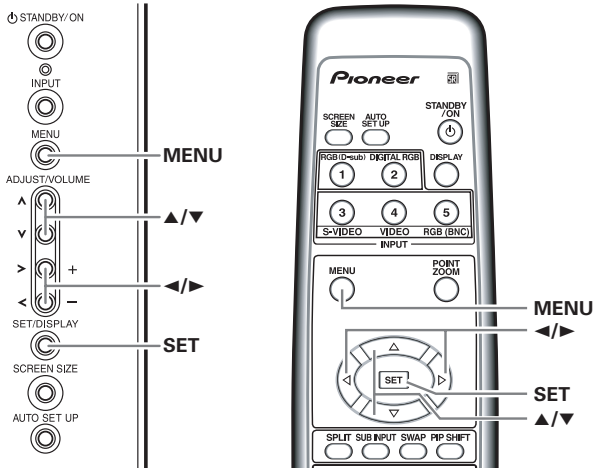

Panneau de commande de l'écran à plasma

Télécommande

1 Appuyez sur la touche MENU pour afficher la page de menu.

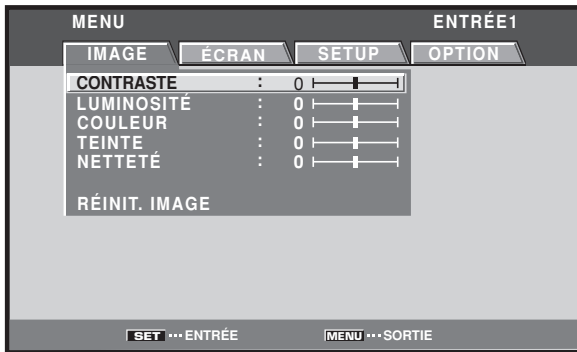

2 Utilisez les touches ◀/▶ pour choisir [OPTION].



3 Utilisez les touches ▲/▼ pour choisir [MODE AUTO].

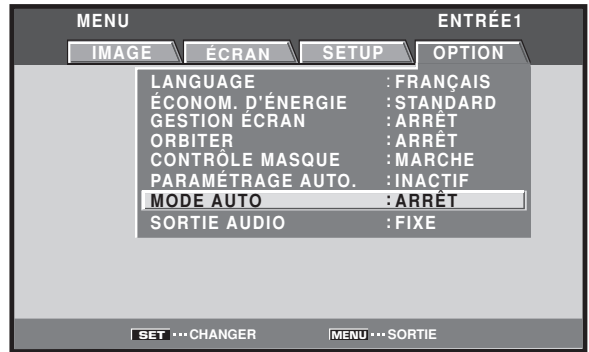

4 Appuyez sur la touche SET pour choisir le réglage souhaité pour [MODE AUTO].

Le réglage par défaut effectué en usine est [ARRÊT] (hors service). A chaque pression sur la touche SET, la fonction du sélecteur permute comme suit:



- ARRÊT Le paramètre [MODE AUTO] est désactivé.
- ENTRÉE1 ou ENTRÉE4...
 - Si un signal est détecté à la prise d'entrée sélectionnée, la fonction d'entrée passera automatiquement à l'entrée sélectionnée.
 - Après que la fonction [MODE AUTO] a provoqué le changement de l'entrée, la source d'entrée repassera à celle qui était sélectionnée avant l'action de la fonction [MODE AUTO] si le signal d'entrée n'est plus détecté.
 - Si l'entrée change lorsque l'appareil est en mode [MODE AUTO], une pression sur la touche INPUT pour sélectionner une entrée différente fera que le mode [MODE AUTO] sera temporairement désactivé, mais il pourra à nouveau être activé en mettant l'appareil sous/hors tension.

5 Une fois terminés ces réglages, appuyez sur la touche MENU pour repasser à l'écran normal.

Remarques

- Le paramètre [MODE AUTO] pour [ENTRÉE1] est supporté uniquement lorsqu'un signal RVB analogique SYNC séparé ou SYNC composite est fourni. (Lorsqu'un signal G ON SYNC ou un signal vidéo à composants est entré, la fonction [MODE AUTO] est désactivée.)
- Le paramètre [MODE AUTO] affecte toutes les sources d'entrée.

A propos de la sortie audio (SORTIE AUDIO)

Au besoin, le niveau du signal fourni à la prise AUDIO (OUTPUT) peut être réglé sur [FIXE] ou [VARIABLE] (lié à la fonction VOLUME).

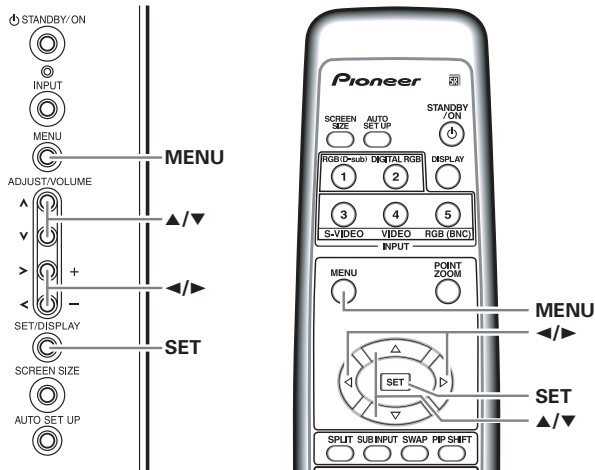

Panneau de commande de l'écran à plasma

Télécommande

1 Appuyez sur la touche MENU pour afficher la page de menu.



2 Utilisez les touches ◀/▶ pour choisir [OPTION].



3 Utilisez les touches ▲/▼ pour choisir [SORTIE AUDIO].



4 Appuyez sur SET pour choisir le réglage souhaité pour le niveau audio.

Le réglage par défaut effectué en usine est [FIXE]. A chaque pression sur la touche SET, la fonction change comme suit:



- **FIXE** Le volume de sortie audio ne change pas, même si les commandes VOLUME sont actionnées.
- **VARIABLE** Le volume de sortie audio change selon l'action exercée sur les commandes VOLUME.

5 Une fois terminés ces réglages, appuyez sur la touche MENU pour repasser à l'écran normal.

Remarque

Le paramètre [SORTIE AUDIO] affecte toutes les sources d'entrée.

Caractéristiques techniques

Généralités

Dimensions hors tout

PDA-5003 301,5 (L) x 27,6 (H) x 148,9 (P) mm

PDA-5004 301,5 (L) x 27,6 (H) x 148,3 (P) mm

Poids 0,4 kg

Gamme de température de fonctionnement 0 à 40°C

■ PDA-5003

Entrée/sortie

Vidéo

INPUT3

Entrée

Prise S (mini DIN 4 broches)

- signal vidéo Y/C séparé
- Y (luminance) 1 Vcc/75 Ohms, synchro négative

C (chrominance) ... 0,286 Vcc/75 Ohms (NTSC)
0,3 Vcc/75 Ohms (PAL)

INPUT4

Entrée

Prise BNC

- signal vidéo composite
- 1 Vcc/75 Ohms, synchro négative

Sortie

Prise BNC

75 Ohms avec protection

INPUT5

Entrée

Prise BNC (x 5)

Signal RVB (Compatible G ON SYNC)
RVB ... 0,7 Vcc/75 Ohms/pas de synchro
HD/VS, VD ... Niveau TTL/polarités positive
et négative/75 Ohms ou 2,2 kOhms
(commutateur d'impédance)

G ON SYNC ...
1 Vcc/75 Ohms/synchro négative

Audio

Entrée

Entrée audio (pour INPUT3/4)

Fiche (x 2)
G/D ... 500 mV eff./plus de 10 kOhms

Entrée audio (pour INPUT5)

Fiche (x 2)
G/D ... 500 mV eff./plus de 10 kOhms

■ PDA-5004

Entrée/sortie

Vidéo

INPUT3

Entrée

Prise S (mini DIN 4 broches)

- signal vidéo Y/C séparé
- Y (luminance) 1 Vcc/75 Ohms, synchro négative
- C (chrominance) ... 0,286 Vcc/75 Ohms (NTSC)
0,3 Vcc/75 Ohms (PAL)

INPUT4

Entrée

Prise RCA

- signal vidéo composite
- 1 Vcc/75 Ohms, synchro négative

Sortie

Prise RCA

75 Ohms avec protection

INPUT5

Entrée

Prise RCA

- Signal vidéo à composant
- Y ... 1 Vcc / 75 Ohms, synchro négative
- P_B/C_B, P_R/C_R ... 0,7 Vcc (couleur 100%)/
75 Ohms

Audio

Entrée

Entrée audio (pour INPUT3)

Fiche (x 2)
G/D ... 500 mV eff./plus de 10 kOhms

Entrée audio (pour INPUT4)

Fiche (x 2)
G/D ... 500 mV eff./plus de 10 kOhms

Entrée audio (pour INPUT5)

Fiche (x 2)
G/D ... 500 mV eff./plus de 10 kOhms

Accessoires











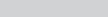
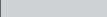

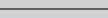
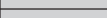

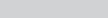
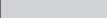

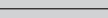
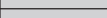

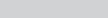
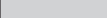

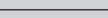
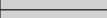

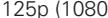
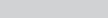
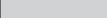

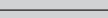
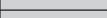



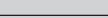
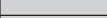

Étiquette pour télécommande	1
Étiquette d'identification de connecteur	1
Vis	2
Mode d'emploi	1

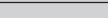
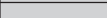
- Les caractéristiques et la présentation peuvent être modifiées sans avis préalable à fin d'amélioration.

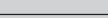
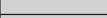
Supplément 1

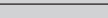
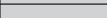
Tableau de compatibilité des signaux vidéo (INPUT1, INPUT5)

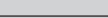
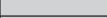
 : Non disponible

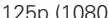
Fréquence de rafraîchissement		Format du signal	Format d'image					Remarques
Vertical fV (Hz)	Horizontal fH (kHz)		4:3	PLEIN ÉCRAN	ZOOM	CINEMA	LARGE	
50	15,625	Composante	○	○	○	○	○	625i (576i)/SDTV
		RVB	○	○	○	○	○	
	28,13	Composante		○			○	1125i (1080i)/HDTV
		RVB		○			○	
	31,25	Composante	○	○	○	○	○	625p (576p)/SDTV
		RVB	○	○	○	○	○	
	37,50	Composante		○			○	750p (720p)/HDTV
		RVB		○			○	
	56,20	Composante		○ ^{*2}				1125p (1080p)/HDTV
		RVB		○ ^{*2}				
	62,50	Composante		○ ^{*2}				1250p/HDTV
		RVB		○ ^{*2}				
60	15,734	Composante	○	○	○	○	○	525i (480i)/SDTV
		RVB	○	○	○	○	○	
	31,5	Composante	○	○	○	○	○	525p (480p)/SDTV
		RVB	○	○	○	○	○	
	33,75	Composante		○ ^{*1}			○	1125i (1080i)/HDTV
		RVB		○ ^{*1}			○	1125i (1035i)/HDTV
	45,0	Composante		○			○	750p (720p)/HDTV
		RVB		○			○	
	67,5	Composante		○ ^{*2}				1125p (1080p)/HDTV
		RVB		○ ^{*2}				

*1: Peut être sélectionné depuis [FULL 1080i] ou [FULL 1035i].

*2: Une certaine distorsion visuelle peut se produire selon la combinaison des composants raccordés.

Supplément 2

Tableau des compatibilités de signal d'ordinateur (lors d'un raccordement au PDP-504CMX/PDP-50MXE1/PDP-50MXE1-S) (INPUT1, INPUT5)

: Non disponible

Définition (Points x Lignes)	Fréquence de rafraîchissement		Format d'image (points x lignes)				Remarques
	Vertical	Horizontal	POINT PAR POINT	4:3	PLEIN ÉCRAN	PARTIEL	
640x400	56,4Hz	24,8kHz			○ 1280x768		NEC PC-9800
720x400	70,1Hz	31,5kHz			○ 1280x768		NEC PC-9800
	85,1Hz	37,9kHz			↑		
640x480	60Hz	31,5kHz	◎ 640x480	○ 1024x768	○ 1280x768		
	66,7Hz	35,0kHz	↑	↑	↑		Apple Macintosh 13"
	72,8Hz	37,9kHz	↑	↑	↑		
	75Hz	37,5kHz	↑	↑	↑		
848x480	85Hz	43,3kHz	↑	↑	↑		
	60Hz	31,0kHz	◎ 848x480		○ 1280x768		
800x600	56Hz	35,2kHz	◎ 800x600	○ 1024x768	○ 1280x768		
	60Hz	37,9kHz	↑	↑	↑		(1072x600)
	72Hz	48,1kHz	↑	↑	↑		
	75Hz	46,9kHz	↑	↑	↑		
832x624	85Hz	53,7kHz	↑	↑	↑		
	74,6Hz	49,7kHz	◎ 832x624	○ 1024x768	○ 1280x768		Apple Macintosh 16"
1024x768	60Hz	48,4kHz	◎ 1024x768		○ 1280x768		(1376 x 768)
	70Hz	56,5kHz	↑		↑		
	75Hz (74,9Hz)	60,0kHz (60,2kHz)	↑		↑		() Indique le moniteur Apple Macintosh 19"
	85Hz	68,7kHz	↑		↑		
1280x720	60Hz	44,7kHz	◎ 1280x720		○ 1280x768		
1280x768	56Hz	45,1kHz	◎ 1280x768				
	60Hz	47,8kHz	↑				
	70Hz	56,1kHz	↑				
1152x864	60Hz	53,7kHz		△ 1024x768	△ 1280x768		
	72Hz	64,9kHz		↑	↑		
	75Hz	67,5kHz		↑	↑		
1152x870	75,1Hz	68,5kHz		△ 1024x768	△ 1280x768		Apple Macintosh 21"
1152x900	66Hz	61,8kHz		△ 1024x768	△ 1280x768		Sun Microsystems LO
	76Hz	71,7kHz		↑	↑		Sun Microsystems HI
1280x960	60Hz	60,0kHz		△ 1024x768	△ 1280x768		
1280x1024	60Hz	64,0kHz		△ 1024x768	△ 1280x768	◎ 1280x768	
	75Hz	80,0kHz		↑	↑	↑	(1600x1024)
	85Hz	91,2kHz		↑	↑	↑	
1400x1050	60Hz	65,3kHz		△ 1024x768	△ 1280x768		
	75Hz	82,3kHz		↑	↑		
	85Hz	93,9kHz		↑	↑		
1600x1200	60Hz	75,0kHz		△ 1024x768	△ 1280x768		
	65Hz	81,3kHz		↑	↑		
	70Hz	87,5kHz		↑	↑		
	75Hz	93,8kHz		↑	↑		
	85Hz	106,3kHz		↑	↑		

[Signification des symboles] ◎ : Image optimale. Un réglage de la position de l'image, de la fréquence de rafraîchissement, de la phase, etc. peut s'avérer nécessaire.

○ : L'image sera agrandie mais certains petits détails seront difficiles à voir.

△ : La reproduction est simple. Les détails ne sont pas reproduits.

Tableau des compatibilités de signal d'ordinateur (lors d'un raccordement au PDP-434CMX/PDP-43MXE1/PDP-43MXE1-S) (INPUT1, INPUT5)

☐ : Non disponible

Définition (Points x Lignes)	Fréquence de rafraîchissement		Format d'image (points x lignes)				Remarques
	Vertical	Horizontal	POINT PAR POINT	4:3	PLEIN ÉCRAN	ZOOM	
640x400	56,4Hz	24,8kHz			○ 1024x768		NEC PC-9800
720x400	70,1Hz	31,5kHz			○ 1024x768		NEC PC-9800
	85,1Hz	37,9kHz			↑		
640x480	60Hz	31,5kHz	◎ 640x480	○ 768x768	○ 1024x768		
	66,7Hz	35,0kHz	↑	↑	↑		Apple Macintosh 13"
	72,8Hz	37,9kHz	↑	↑	↑		
	75Hz	37,5kHz	↑	↑	↑		
	85Hz	43,3kHz	↑	↑	↑		
848x480	60Hz	31,0kHz	◎ 848x480		○ 1024x768		
800x600	56Hz	35,2kHz	◎ 800x600	△ 768x768	○ 1024x768		
	60Hz	37,9kHz	↑	↑	↑		(1072x600)
	72Hz	48,1kHz	↑	↑	↑		
	75Hz	46,9kHz	↑	↑	↑		
	85Hz	53,7kHz	↑	↑	↑		
832x624	74,6Hz	49,7kHz	◎ 832x624	△ 768x768	○ 1024x768		Apple Macintosh 16"
1024x768	60Hz	48,4kHz	◎ 1024x768	△ 768x768			(1376 x 768)
	70Hz	56,5kHz	↑	↑			
	75Hz (74,9Hz)	60,0kHz (60,2kHz)	↑	↑			() Indique le moniteur Apple Macintosh 19"
	85Hz	68,7kHz	↑	↑			
1280x720	60Hz	44,7kHz			△ 1024x768		
1280x768	56Hz	45,1kHz			△ 1024x768		
	60Hz	47,8kHz			↑		
	70Hz	56,1kHz			↑		
1152x864	60Hz	53,7kHz		△ 768x768	△ 1024x768		
	72Hz	64,9kHz		↑	↑		
	75Hz	67,5kHz		↑	↑		
1152x870	75,1Hz	68,7kHz		△ 768x768	△ 1024x768		Apple Macintosh 21"
1152x900	66Hz	61,8kHz		△ 768x768	△ 1024x768		Sun Microsystems LO
	76Hz	71,7kHz		↑	↑		Sun Microsystems HI
1280x960	60Hz	60,0kHz		△ 768x768	△ 1024x768		
1280x1024	60Hz	64,0kHz		△ 768x768	△ 1024x768	△ 1024x768	
	75Hz	80,0kHz		↑	↑	↑	(1600x1024)
	85Hz	91,2kHz		↑	↑	↑	
1400x1050	60Hz	65,3kHz		△ 768x768	△ 1024x768		
	75Hz	82,3kHz		↑	↑		
	85Hz	93,9kHz		↑	↑		
1600x1200	60Hz	75,0kHz		△ 768x768	△ 1024x768		
	65Hz	81,3kHz		↑	↑		
	70Hz	87,5kHz		↑	↑		
	75Hz	93,8kHz		↑	↑		
	85Hz	106,3kHz		↑	↑		

[Signification des symboles] ◎ : Image optimale. Un réglage de la position de l'image, de la fréquence de rafraîchissement, de la phase, etc. peut s'avérer nécessaire.

○ : L'image sera agrandie mais certains petits détails seront difficiles à voir.

△ : La reproduction est simple. Les détails ne sont pas reproduits.

Supplément 3

Tableau des compatibilités du signal PURECINEMA (INPUT1, INPUT5)

 : Non disponible











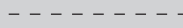
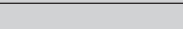
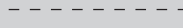

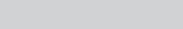







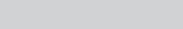





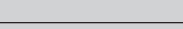

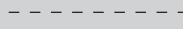
Fréquence de rafraîchissement		Format du signal	PURECINEMA			Remarques
Vertical fv (Hz)	Horizontal fh (kHz)		ARRÊT	STANDARD	AVANCÉ	
50	15,625	Composante	○	○		625i (575i)/SDTV
		RVB	○	○		
	28,13	Composante	○	○		1125i (1080i)/HDTV
		RVB	○	○		
	31,25	Composante				625p (575p)/SDTV
		RVB				
37,50	Composante				750p (720p)/HDTV	
	RVB					
56,25	Composante				1125p (1080p)/HDTV	
	RVB					
62,50	Composante				1250p/HDTV	
	RVB					
60	15,734	Composante	○	○	○	525i (480i)/SDTV
		RVB	○	○	○	
	31,5	Composante	○		○	525p (480p)/SDTV
		RVB	○		○	
	33,75	Composante	○	○	○	1125i (1080i)/HDTV 1125i (1035i)/HDTV
RVB		○	○	○		
45,0	Composante	○		○	750p (720p)/HDTV	
	RVB	○		○		
67,5	Composante	○		○	1125p (1080p)/HDTV	
	RVB	○		○		

Tableau des compatibilités du signal PURECINEMA (INPUT3, INPUT4)

 : Non disponible

Fréquence de rafraîchissement		Format du signal	PURECINEMA			Remarques
Vertical fv (Hz)	Horizontal fh (kHz)		ARRÊT	STANDARD	AVANCÉ	
50	15.625	Composite S-vidéo	○	○		625i (575i)/SDTV
60	15.734	Composite S-vidéo	○	○	○	525i (480i)/SDTV

Supplément 4

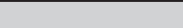
Agencement des broches INPUT1 (Connecteur femelle mini D-sub à 15 broches)

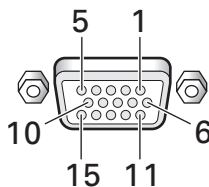

No. broche	Entrée	Sortie
1	R	←
2	G	←
3	B	←
4	Réservé (pas de connexion)	←
5	Masse	←
6	Masse	←
7	Masse	←
8	Masse	←
9	DDC + 5 V	Réservé (pas de connexion)
10	Masse	←
11	Réservé (pas de connexion)	←
12	DDC SDA	Réservé (pas de connexion)
13	HD ou H/V SYNC	←
14	VD	←
15	DDC SCL	Réservé (pas de connexion)

Glossaire

Format d'image

Le rapport de la largeur à la hauteur de l'image donne son format. Dans le cas d'un téléviseur standard, ce format est égale à 4/3; dans le cas de la télévision haute définition il est égale à 16/9.

Prise S (Prise S VIDEO)

Cette prise permet de transmettre le signal vidéo sous la forme de deux signaux: la luminance (Y) et la chrominance (C). La qualité de l'image est meilleure qu'avec un signal composite.

Signal S-vidéo

Le signal vidéo se compose de deux signaux: le signal de chrominance (C) qui produit les couleurs, et le signal de luminance qui produit la luminosité. Dans le cas où ces signaux sont combinés pour n'en former qu'un, on parle de signal vidéo composite. Contrairement à cela, le signal S-vidéo maintient la séparation de la couleur et de la luminosité, ce qui permet une amélioration de la qualité de l'image.

Composantes vidéo

C'est un terme générique pour les signaux vidéo comprenant les éléments de luminance et de chrominance Y.CbCr, Y.PbPr, et Y.B-Y.R-Y.

On parle aussi de signaux de "différence de couleur".

G ON SYNC

La synchronisation du signal RVB est obtenue par l'addition d'un signal de synchronisation au signal du vert (G).

VGA

VGA est l'abréviation de "Video Graphics Array". En général, la définition VGA est de 640 points x 480 lignes.

WVGA

WVGA est l'abréviation de "Wide Video Graphics Array". En général, la définition WVGA est de 848 points x 480 lignes.

XGA

XGA est l'abréviation de "eXtended Graphics Array". En général, la définition XGA est de 1024 points x 768 lignes.

WXGA

WXGA est l'abréviation de "Wide eXtended Graphics Array". En général, la définition WXGA est de 1280 points x 768 lignes.

SXGA

SXGA est l'abréviation de "Super eXtended Graphics Array". En général, la définition SXGA est de 1280 points x 1024 lignes.

SXGA+

SXGA+ est l'abréviation de "Super eXtended Graphics Array plus". En général, la définition SXGA+ est de 1400 points x 1050 lignes.

DVI

DVI est l'abréviation de "Digital Visual Interface" (Interface visuelle numérique). C'est l'interface standard, proposée par Digital Display Working Group (DDWG) pour les écrans numériques.

Power Management est une marque déposée de Sun Microsystems Inc.

TMDS est une marque déposée de Silicon Image Inc.

Apple et Macintosh sont des marques déposées par Apple Computer, Inc.

Microsoft est une marque déposée par Microsoft Corporation.

VGA et XGA sont des marques déposées de International Business Machines Co., Inc.

VESA et DDC sont des marques déposées par Video Electronics Standards Association.



AFTER-SALES SERVICE FOR PIONEER PRODUCTS

Please contact the dealer or distributor from where you purchased the product for its after-sales service (including warranty conditions) or any other information. In case the necessary information is not available, please contact the Pioneer's subsidiaries (regional service headquarters) listed below:

PLEASE DO NOT SHIP YOUR PRODUCT TO THE COMPANIES at the addresses listed below for repair without advance contact, for these companies are not repair locations.

AMERICA

PIONEER ELECTRONICS (USA) INC.
Customer Support Division
PO BOX 1760 Long Beach, Ca. 90801-1760, U.S.A
Tel: 1-800-421-1625

EUROPE

PIONEER EUROPE NV
European Service Division
Haven 1087, Keetberglaan 1, 9120 Melsele, Belgium
Tel: 32-(0)3-570-0511

ASEAN

PIONEER ELECTRONICS ASIACENTRE, PTE.LTD.
Technical Support Department, Service Division
253, Alexandra Road, #04-01, Singapore 159936
Tel: 65-6472-1111

OCEANIA

PIONEER ELECTRONICS AUSTRALIA PTY.LTD.
Pioneer Service&Spares
2211 Princess HWY, Mulgrave VIC3170, Australia
Tel: 61-(0)3 9586 6380
Tel: 1-800-988-268

MIDDLE EAST

PIONEER GULF FZE
Service Division
Lob 11-017, P.O.Box 61226 Jebel Ali, Dubai, U.A.E.
Tel: 971-4-8815756

JAPAN and Others

PIONEER SERVICE NETWORK Co.
BS Service Division
4-15-5, Ohmori-nishi Otaku Tokyo, 143-8564
Tel:81-(0)3-3763-3129

この取扱説明書は再生紙を使用しています。

© 2004 パイオニア株式会社 禁無断転載

Published by Pioneer Corporation.
Copyright © 2004 Pioneer Corporation.
All rights reserved.

パイオニア株式会社 〒153-8654 東京都目黒区目黒1丁目4番1号

PIONEER CORPORATION 4-1, Meguro 1-Chome, Meguro-ku, Tokyo 153-8654, Japan

PIONEER ELECTRONICS (USA) INC. P.O.BOX 1540, Long Beach, California 90801-1540, U.S.A., TEL: 1-310-952-2111

PIONEER ELECTRONICS OF CANADA, INC. 300 Allstate Parkway, Markham, Ontario L3R OP2, Canada TEL: 1-905-479-4411

PIONEER EUROPE NV MULTIMEDIA DIVISION Pioneer House Hollybush Hill, Stoke Poges, Slough SL2 4QP, U.K., TEL: 44-1753-789-789

PIONEER ELECTRONICS AUSTRALIA PTY.LTD. 178-184 Boundary Road, Braeside, Victoria 3195, Australia, TEL: 61-39-586-6300

PIONEER ELECTRONICS ASIACENTRE PTE. LTD. 253 Alexandra Road #04-01, Singapore 159936, TEL: 65-6472-1111

PIONEER HIGH FIDELITY TAIWAN CO., LTD. 13FL., No44 Chung Shan North Road, Sec.2. Taipei, Taiwan, TEL: 886-2-2521-3588

PIONEER (HK) LIMITED Suite 901-906, 9th Floor World Commerce Centre, Harbour City 11 Canton Road, Tsim Sha Tsui Kowloon, Hong Kong
TEL: 852-2848-6488

PIONEER GULF FZE Lob 11-017, Jebel Ali Free Zone P.O. BOX 61226, Jebel Ali, Dubai TEL: 971- 4-8815756

<04A00000>

Printed in Japan / Imprimé au Japon <ARD1056-A>